



KONSTANTINIDIS
GROUP OF COMPANIES



Κατάλογος

Γεωργική Φρέζα 25ΜΕΕ

Φρέζα υπέρ ελαφρού τύπου με μία ταχύτητα, μετάδοση κίνησης με αλυσίδα, 540 Ρ.Τ.Ο. Για τρακτέρ 10-25 Η.Ρ.



ΤΥΠΟΣ	ΑΠΑΙΤΟΥΜΕΝΗ ΙΠΠΟΔΥΝΑΜΗ ΤΡΑΚΤΕΡ	ΠΛΑΤΟΣ ΕΡΓΑΣΙΑΣ		ΟΛΙΚΟ ΠΛΑΤΟΣ	ΒΑΡΟΣ	ΑΡΙΘΜΟΣ ΦΛΑΝΤΖΩΝ ΚΑΙ ΜΑΧΑΙΡΙΩΝ	ΒΑΘΟΣ ΕΡΓΑΣΙΑΣ
		Η.Ρ.	cm	ins	cm	kg	cm
ΜΕΕ 80	10-12	95	37"	105	138	5/20 ΛΟΞΑ	12
ΜΕΕ 105	12-14	105	41"	155	143	6/20 ΛΟΞΑ	12
ΜΕΕ 115	13-15	115	45"	125	148	6/24 ΛΟΞΑ	12
ΜΕΕ 120	14-16	125	50"	130	153	6/24 ΛΟΞΑ	12
ΜΕΕ 130	15-18	130	51"	140	158	6/24 ΛΟΞΑ	12

- Συμπεριλαμβάνεται καρδανικός άξονας

Γεωργική Φρέζα 40 ΜΕ

Φρέζα ελαφρού τύπου με μία ταχύτητα, μετάδοση κίνησης με αλυσίδα, 540 Ρ.Τ.Ο. Για τρακτέρ 14-40 Η.Ρ.



ΤΥΠΟΣ	ΑΠΑΙΤΟΥΜΕΝΗ ΙΠΠΟΔΥΝΑΜΗ ΤΡΑΚΤΕΡ	ΠΛΑΤΟΣ ΕΡΓΑΣΙΑΣ		ΟΛΙΚΟ ΠΛΑΤΟΣ	ΒΑΡΟΣ	ΑΡΙΘΜΟΣ ΦΛΑΝΤΖΩΝ ΚΑΙ ΜΑΧΑΙΡΙΩΝ	ΒΑΘΟΣ ΕΡΓΑΣΙΑΣ
		cm	ins				
MERL 80	14-16	80	32"	95	180	5/16 ΛΟΞΑ	15
MERL 95	16-20	95	37"	110	195	6/20 ΛΟΞΑ	15
MERG 105	20-25	105	41"	120	210	5/16 ΓΩΝΙΑΚΑ	15
MERL 115	25-30	115	45"	130	225	7/24 ΛΟΞΑ	15
MERG 125	30-35	125	50"	140	240	6/20 ΓΩΝΙΑΚΑ	15
MERL 135	35-38	135	53"	150	255	7/28 ΛΟΞΑ	15
MERG 150	35-40	150	60"	165	270	7/24 ΓΩΝΙΑΚΑ	15

- Συμπεριλαμβάνεται καρδανικός άξονας

Γεωργική Φρέζα 75 Μ(Ν)

Φρέζα συρταρωτή, ημιβαρέως τύπου, με 4 ταχύτητες, μετάδοση κίνησης με γρανάζια, 540 Ρ.Τ.Ο. και υδραυλική μετατόπιση. Για τρακτέρ 25-75 Η.Ρ.



ΤΥΠΟΣ	ΑΠΑΙΤΟΥΜΕΝΗ	ΠΛΑΤΟΣ		ΟΛΙΚΟ	ΒΑΡΟΣ	ΑΡΙΘΜΟΣ	ΒΑΘΟΣ
	ΙΠΠΟΔΥΝΑΜΗ	ΕΡΓΑΣΙΑΣ	ΕΡΓΑΣΙΑΣ	ΠΛΑΤΟΣ		ΦΛΑΝΤΖΩΝ ΚΑΙ	
	Η.Ρ.	cm	ins	cm	kg	ΜΑΧΑΙΡΙΩΝ	cm
M(N) 130	30-35	130	50"	155	400	6/30 ΓΩΝΙΑΚΑ	20
M(N) 155	40-45	155	60"	180	460	7/36 ΓΩΝΙΑΚΑ	20
M(N) 180	45-50	180	70"	205	510	8/42 ΓΩΝΙΑΚΑ	20

- Συμπεριλαμβάνεται καρδανικός άξονας
- Σασμάν Comer, με τύπο MZ- 1A

Γεωργική Φρέζα 75 SK(N)

Φρέζα σταθερή, ημιβαρέως τύπου, ενισχυμένη, με 4 ταχύτητες, μετάδοση κίνησης με γρανάζια, 540 P.T.O. Για τρακτέρ έως 75 Η.Ρ.

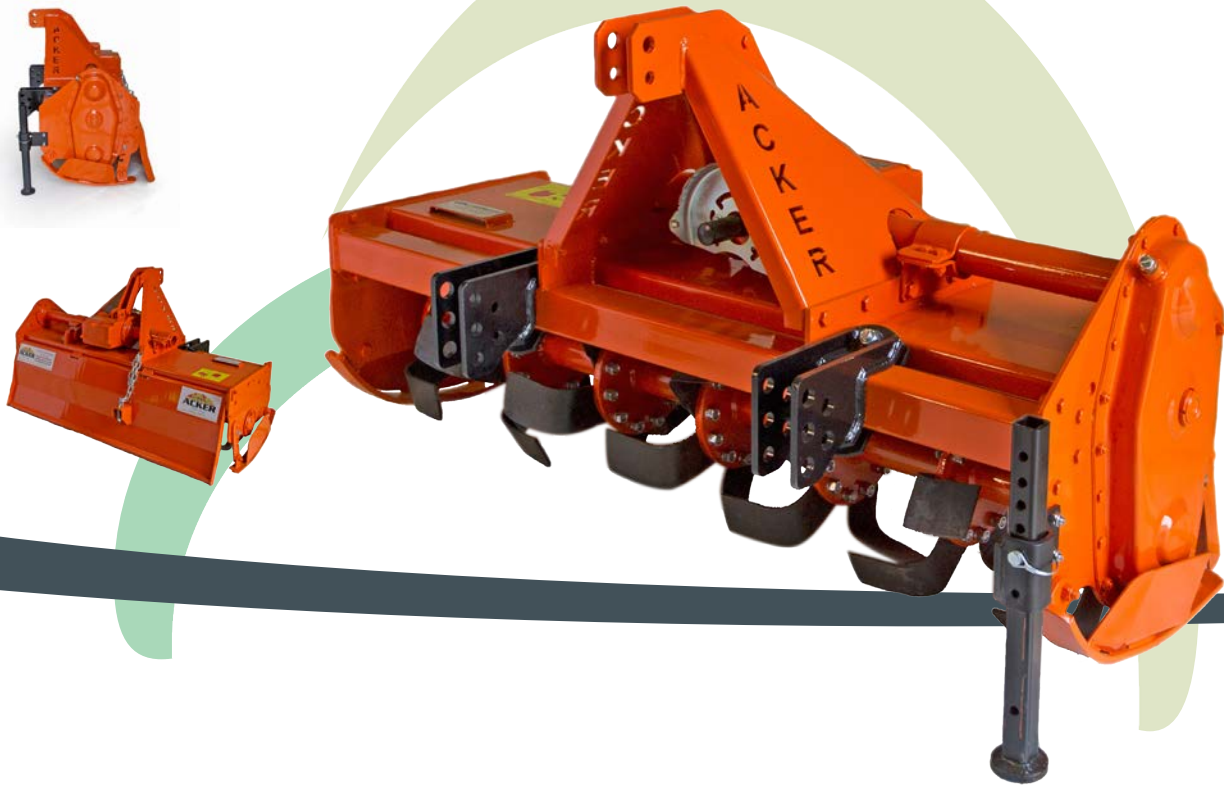

ΤΥΠΟΣ	ΑΠΑΙΤΟΥΜΕΝΗ	ΠΛΑΤΟΣ		ΟΛΙΚΟ	ΒΑΡΟΣ	ΑΡΙΘΜΟΣ	ΒΑΘΟΣ
	ΙΠΠΟΔΥΝΑΜΗ	ΕΡΓΑΣΙΑΣ		ΠΛΑΤΟΣ			
	Η.Ρ.	cm	ins	cm	kg	ΜΑΧΑΙΡΙΩΝ	cm
SK(N) or SP(N) 105	25-30	105	40"	125	275	5/24 ΓΩΝΙΑΚΑ	22
SK(N) or SP(N) 130	30-40	130	50"	155	355	6/30 ΓΩΝΙΑΚΑ	22
SK(N) or SP(N) 155	40-50	155	60"	175	395	7/36 ΓΩΝΙΑΚΑ	22
SK(N) or SP(N) 180	50-55	180	70"	200	440	8/42 ΓΩΝΙΑΚΑ	22
SK(N) or SP(N) 205	60-75	205	80"	225	495	9/48 ΓΩΝΙΑΚΑ	22

- Συμπεριλαμβάνεται καρδανικός άξονας
- SK(N) κεντρική ή SP(N) πλευρική

Γεωργική Φρέζα 75 SY(N)

Φρέζα σταθερή, ημιβαρέως τύπου, ενισχυμένη, υδραυλικά μετατοπιζόμενη, με 4 ταχύτητες, μετάδοση κίνησης με γρανάζια, 540 Ρ.Τ.Ο. Για τρακτέρ έως 75 Η.Ρ.



ΤΥΠΟΣ	ΑΠΑΙΤΟΥΜΕΝΗ ΙΠΠΟΔΥΝΑΜΗ ΤΡΑΚΤΕΡ	ΠΛΑΤΟΣ ΕΡΓΑΣΙΑΣ	ΟΛΙΚΟ ΠΛΑΤΟΣ	ΒΑΡΟΣ	ΑΡΙΘΜΟΣ ΦΛΑΝΤΖΩΝ ΚΑΙ ΜΑΧΑΙΡΙΩΝ	ΒΑΘΟΣ ΕΡΓΑΣΙΑΣ
	H.P.	cm ins	cm	kg		cm
SY(N) 130	30-40	130 50"	155	400	6/30 ΓΩΝΙΑΚΑ	22
SY(N) 155	40-50	155 60"	175	400	7/36 ΓΩΝΙΑΚΑ	22
SY(N) 180	50-55	180 70"	200	500	8/42 ΓΩΝΙΑΚΑ	22
SY(N) 205	60-75	205 80"	225	550	9-48 ΓΩΝΙΑΚΑ	22

- Συμπεριλαμβάνεται καρδανικός άξονας
- Γωνιακά ή λοξά μαχαίρια, κατ'επιλογή
- Σασμάν Comer, με τύπο MZ-1A

Γεωργική Φρέζα 100 Ε-ΕΤ ΚΑΔΕΝΑ

Φρέζα σταθερή, βαρέως τύπου, με 4 ταχύτητες, μετάδοση κίνησης με καδένα, 540 Ρ.Τ.Ο. Για τρακτέρ έως 100 Η.Ρ.

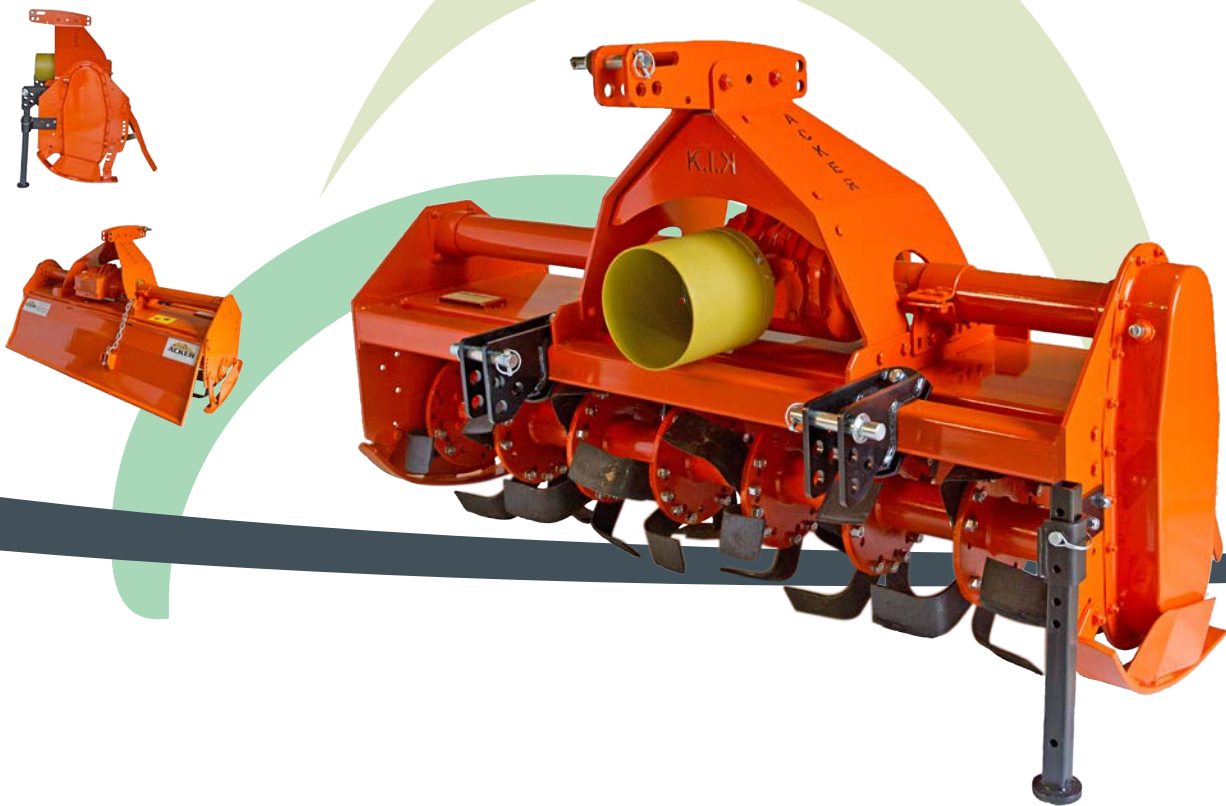

ΒΑΣΙΚΟΣ ΕΞΟΠΛΙΣΜΟΣ

- Συμπεριλαμβάνεται καρδανικός άξονας
- Στροφές μαχαιροφόρου άξονα: 132, 153, 186, 216 στρ./min.
- Σασμάν Comer, τύπου MZ-4A

ΠΡΟΣΘΕΤΟΣ ΕΞΟΠΛΙΣΜΟΣ ΚΑΤΟΠΙΝ ΠΑΡΑΓΓΕΛΙΑΣ

- Τροχός βάθους
- Προέκταση άξονα μειωτήρα

ΒΙ.ΠΕ. 4-Α7, Σίνδος
 Τ.Κ. 57022, Θεσσαλονίκη
 Τ: 2310 79.79.84-85
 Τ: 2310 79.99.88
 F: 2310 79.96.27
 info@acker.gr
 www.acker.gr

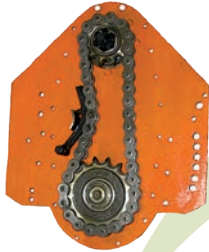

**ΜΕΤΑΔΟΣΗ ΚΙΝΗΣΗΣ
 ΜΕ ΚΑΔΕΝΑ**

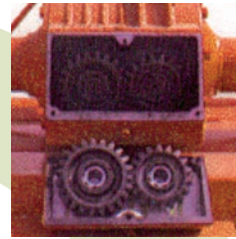

**ΣΑΣΜΑΝ COMER,
 ΤΥΠΟΥ ΜΖ-4Α**

ΤΥΠΟΣ	ΑΠΑΙΤΟΥΜΕΝΗ ΙΠΠΟΔΥΝΑΜΗ ΤΡΑΚΤΕΡ	ΠΛΑΤΟΣ ΕΡΓΑΣΙΑΣ	ΟΛΙΚΟ ΠΛΑΤΟΣ	ΒΑΡΟΣ	ΑΡΙΘΜΟΣ ΦΛΑΝΤΖΩΝ ΚΑΙ ΜΑΧΑΙΡΙΩΝ	ΒΑΘΟΣ ΕΡΓΑΣΙΑΣ
	Η.Ρ.	cm ins	cm	kg		cm
Ε 130	50-60	130 50"	155	520	6/30 ΓΩΝΙΑΚΑ	25
Ε 155	60-70	155 60"	175	565	7/36 ΓΩΝΙΑΚΑ	25
Ε 180	70-80	180 70"	200	600	8/42 ΓΩΝΙΑΚΑ	25
Ε 205	80-90	205 80"	230	645	9-48 ΓΩΝΙΑΚΑ	25
Ε 230	90-100	230 90"	255	690	10-54 ΓΩΝΙΑΚΑ	25

Γεωργική Φρέζα 100 Ε-ΕΤ ΓΡΑΝΑΖΙ

Φρέζα σταθερή, βαρέως τύπου, με 4 ταχύ-
τητες, μετάδοση κίνησης με γρανάζια, 540 Ρ.Τ.Ο.
Για τρακτέρ έως 100 Η.Ρ.

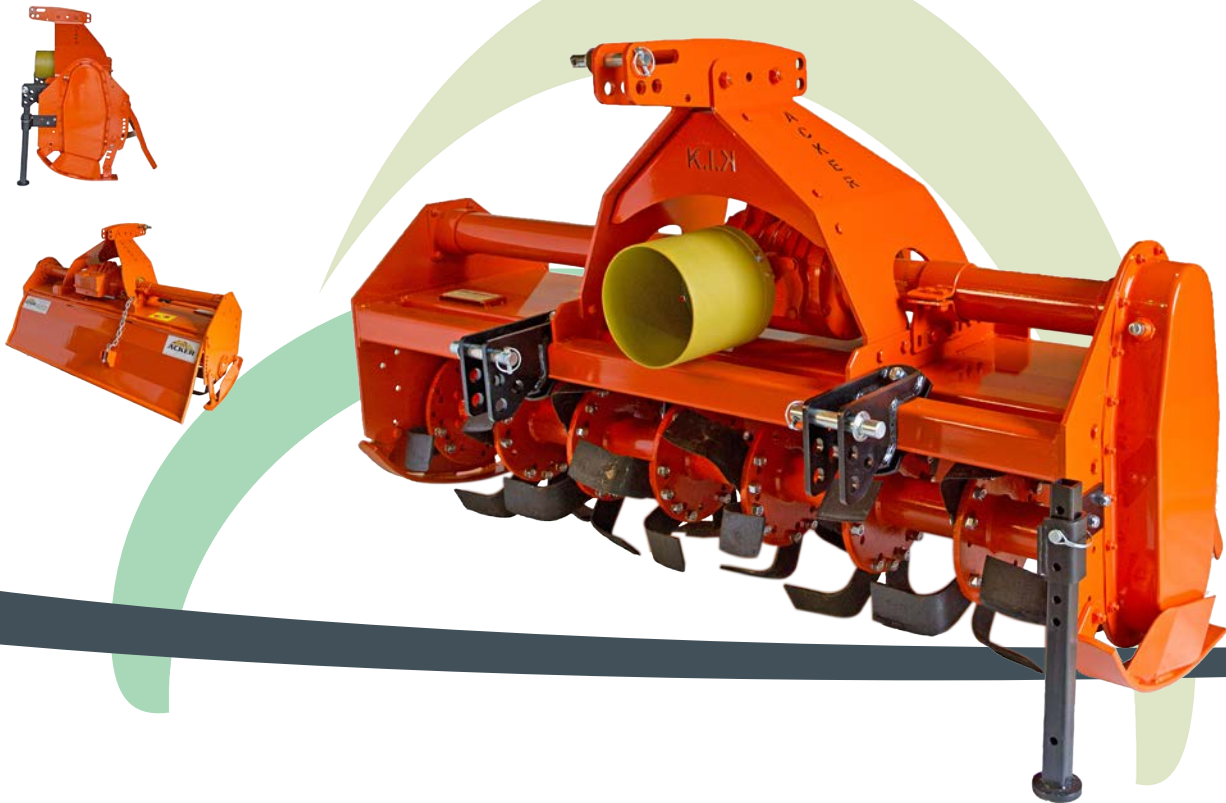

ΒΑΣΙΚΟΣ ΕΞΟΠΛΙΣΜΟΣ

- Συμπεριλαμβάνεται καρδανικός άξονας
- Στροφές μαχαιροφόρου άξονα: 132, 153, 186, 216 στρ./min.
- Σασμάν Comer, τύπου MZ-4A
- Κεντρική Ε ή Πλευρική ΕΡ

ΠΡΟΣΘΕΤΟΣ ΕΞΟΠΛΙΣΜΟΣ ΚΑΤΟΠΙΝ ΠΑΡΑΓΓΕΛΙΑΣ

- Τροχός βάθους

ΒΙ.ΠΕ. 4-Α7, Σίνδος
 Τ.Κ. 57022, Θεσσαλονίκη
 Τ: 2310 79.79.84-85
 Τ: 2310 79.99.88
 F: 2310 79.96.27
 info@acker.gr
 www.acker.gr

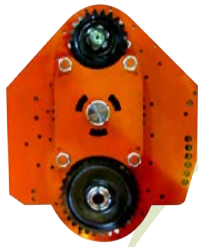

**ΜΕΤΑΔΟΣΗ
 ΚΙΝΗΣΗΣ
 ΜΕ ΓΡΑΝΑΖΙΑ**

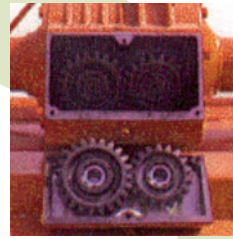

**ΣΑΣΜΑΝ COMER,
 ΤΥΠΟΥ ΜΖ-4Α**

ΤΥΠΟΣ	ΑΠΑΙΤΟΥΜΕΝΗ	ΠΛΑΤΟΣ		ΟΛΙΚΟ	ΒΑΡΟΣ	ΑΡΙΘΜΟΣ		ΒΑΘΟΣ
	ΙΠΠΟΔΥΝΑΜΗ	ΕΡΓΑΣΙΑΣ	ΕΡΓΑΣΙΑΣ			ΦΛΑΝΤΖΩΝ ΚΑΙ	ΜΑΧΑΙΡΙΩΝ	
	Η.Ρ.	cm	ins	cm	kg			cm
Ε 130	50-60	130	50"	155	520	6/30	ΓΩΝΙΑΚΑ	25
Ε 155	60-70	155	60"	180	565	7/36	ΓΩΝΙΑΚΑ	25
Ε 180	70-80	180	70"	205	600	8/42	ΓΩΝΙΑΚΑ	25
Ε 205	80-90	205	80"	230	645	9-48	ΓΩΝΙΑΚΑ	25
Ε 230	90-100	230	90"	255	690	10-54	ΓΩΝΙΑΚΑ	25

Γεωργική Φρέζα 100EU

Φρέζα σταθερή, βαρέως τύπου, υδραυλικά μετατοπιζόμενη, με 4 ταχύτητες, μετάδοση κίνησης με γρανάζια, 540 Ρ.Τ.Ο. Για τρακτέρ έως 100 Η.Ρ.

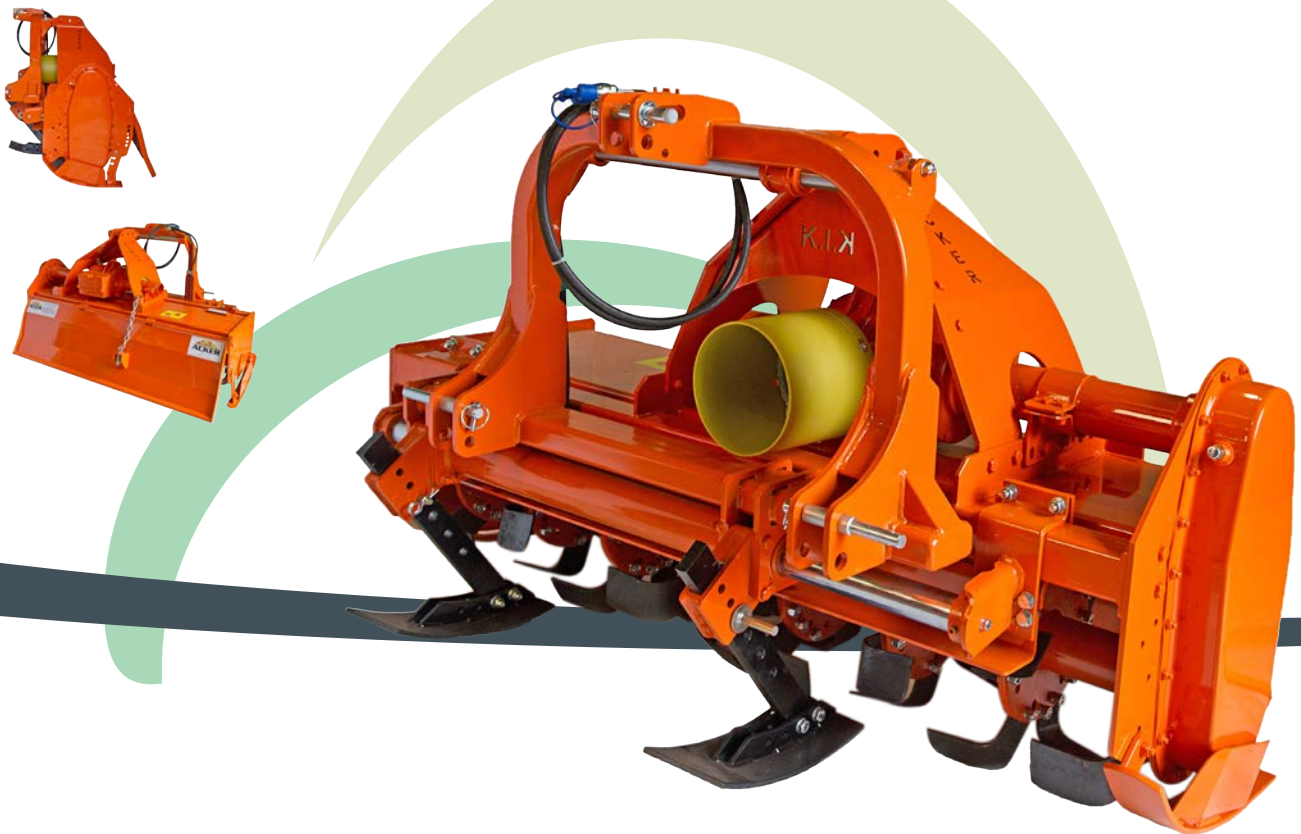

ΒΑΣΙΚΟΣ ΕΞΟΠΛΙΣΜΟΣ

- Συμπεριλαμβάνεται καρδανικός άξονας
- Στροφές μαχαιροφόρου άξονα: 132, 153, 186, 216 στρ./min.
- Σασμάν *Comer*, τύπου MZ-4A
- Κεντρική Ε ή Πλευρική ΕΡ

Γεωργική Φρέζα 100ΕΥ



**ΜΕΤΑΔΟΣΗ
ΚΙΝΗΣΗΣ ΜΕ
ΓΡΑΝΑΖΙΑ**

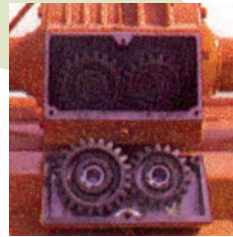

**ΣΑΣΜΑΝ
COMER, ΜΕ
ΤΥΠΟ ΜΖ-4Α**

ΤΥΠΟΣ	ΑΠΑΙΤΟΥΜΕΝΗ	ΠΛΑΤΟΣ		ΟΛΙΚΟ	ΒΑΡΟΣ	ΑΡΙΘΜΟΣ	ΒΑΘΟΣ
	ΙΠΠΟΔΥΝΑΜΗ	ΕΡΓΑΣΙΑΣ	ΕΡΓΑΣΙΑΣ	ΠΛΑΤΟΣ		ΦΛΑΝΤΖΩΝ ΚΑΙ	
	Η.Ρ.	cm	ins	cm	kg	ΜΑΧΑΙΡΙΩΝ	cm
ΕΥ 130	50-60	130	50"	155	620	6/30 ΓΩΝΙΑΚΑ	25
ΕΥ 155	60-70	155	60"	180	665	7/36 ΓΩΝΙΑΚΑ	25
ΕΥ 180	70-80	180	70"	205	700	8/42 ΓΩΝΙΑΚΑ	25
ΕΥ 205	80-90	205	80"	230	745	9-48 ΓΩΝΙΑΚΑ	25
ΕΥ 230	90-100	230	90"	255	790	10-54 ΓΩΝΙΑΚΑ	25

Γεωργική Φρέζα 130 ΕΥ/ΕΥΤ ΚΑΔΕΝΑ

Φρέζα σταθερή, υπερβαρέως τύπου, με 4 ταχύτητες, μετάδοση κίνησης με καδένα, 540 ή 1000 Ρ.Τ.Ο. Για τρακτέρ έως 130 Η.Ρ.



ΒΑΣΙΚΟΣ ΕΞΟΠΛΙΣΜΟΣ

- Συμπεριλαμβάνεται καρδανικός άξονας
- Σασμάν Comer, με τύπο MZ-3A

ΒΙ.ΠΕ. 4-Α7, Σίνδος
 Τ.Κ. 57022, Θεσσαλονίκη
 Τ: 2310 79.79.84-85
 Τ: 2310 79.99.88
 F: 2310 79.96.27
 info@acker.gr
 www.acker.gr

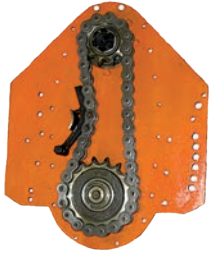

**ΜΕΤΑΔΟΣΗ ΚΙΝΗΣΗΣ
 ΜΕ ΚΑΔΕΝΑ**

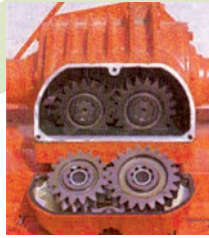

**ΣΑΣΜΑΝ COMER, ΜΕ
 ΤΥΠΟ ΜΖ-3Α**

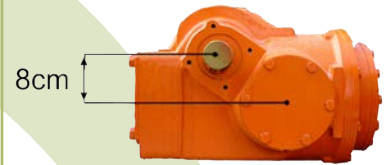

**ΣΑΣΜΑΝ COMER, ΜΕ
 ΤΥΠΟ ΜΖ-815**

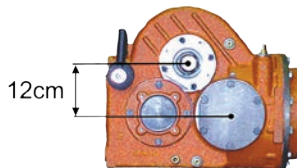

**ΣΑΣΜΑΝ COMER,
 ΜΕ ΤΥΠΟ DZ-733**

ΤΥΠΟΣ	ΑΠΑΙΤΟΥΜΕΝΗ	ΠΛΑΤΟΣ		ΟΛΙΚΟ	ΒΑΡΟΣ	ΑΡΙΘΜΟΣ		ΒΑΘΟΣ
	ΙΠΠΟΔΥΝΑΜΗ	ΕΡΓΑΣΙΑΣ	ΕΡΓΑΣΙΑΣ			ΦΛΑΝΤΖΩΝ ΚΑΙ	ΜΑΧΑΙΡΙΩΝ	
	Η.Ρ.	cm	ins	cm	kg			cm
ΕΥ 180	70-90	180	70"	205	635	8/42	ΓΩΝΙΑΚΑ	27
ΕΥ 205	90-100	205	80"	230	685	9/48	ΓΩΝΙΑΚΑ	27
ΕΥ 230	100-110	230	90"	255	735	10/54	ΓΩΝΙΑΚΑ	27
ΕΥ 255	110-120	255	100"	280	785	11/60	ΓΩΝΙΑΚΑ	27

ΠΡΟΣΘΕΤΟΣ ΕΞΟΠΛΙΣΜΟΣ ΚΑΤΟΠΙΝ ΠΑΡΑΓΓΕΛΙΑΣ

- Τροχός βάθους
- Σασμάν Comer, με τύπο MZ-815 (P.T.O. + 8 cm ύψος)
- Σασμάν Comer, με τύπο DZ-733 με 2 εξωτερικές ταχύτητες (P.T.O. + 12 cm ύψος)
- Ελατήριο ποδιάς

Γεωργική Φρέζα 130 ΕΥ/ΕΥΤ ΓΡΑΝΑΖΙ

Φρέζα σταθερή, υπερβαρέως τύπου, 4 ταχύτητες, μετάδοση κίνησης με γρανάζια, 540 ή 1000 Ρ.Τ.Ο. Για τρακτέρ έως 130 Η.Ρ.



ΒΑΣΙΚΟΣ ΕΞΟΠΛΙΣΜΟΣ

- Συμπεριλαμβάνεται καρδανικός άξονας
- Σασμάν Comer, με τύπο MZ-3A



ΒΙ.ΠΕ. 4-Α7, Σίνδος
 Τ.Κ. 57022, Θεσσαλονίκη
 Τ: 2310 79.79.84-85
 Τ: 2310 79.99.88
 F: 2310 79.96.27
 info@acker.gr
 www.acker.gr



**ΜΕΤΑΔΟΣΗ ΚΙΝΗΣΗΣ
 ΜΕ ΓΡΑΝΑΖΙΑ**

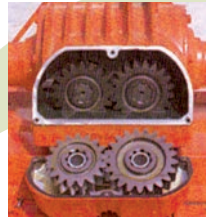

**ΣΑΣΜΑΝ COMER,
 ΜΕ ΤΥΠΟ ΜΖ-3Α**

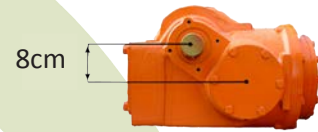

**ΣΑΣΜΑΝ COMER,
 ΜΕ ΤΥΠΟ ΜΖ-815**

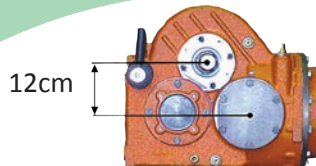

**ΣΑΣΜΑΝ COMER,
 ΜΕ ΤΥΠΟ ΔΖ-733**

ΤΥΠΟΣ	ΑΠΑΙΤΟΥΜΕΝΗ	ΠΛΑΤΟΣ		ΟΛΙΚΟ	ΒΑΡΟΣ	ΑΡΙΘΜΟΣ		ΒΑΘΟΣ
	ΙΠΠΟΔΥΝΑΜΗ	ΕΡΓΑΣΙΑΣ	ΕΡΓΑΣΙΑΣ			ΦΛΑΝΤΖΩΝ ΚΑΙ	ΜΑΧΑΙΡΙΩΝ	
	Η.Ρ.	cm	ins	cm	kg			cm
ΕΥ 180	70-90	180	70"	205	650	8/42	ΓΩΝΙΑΚΑ	27
ΕΥ 205	90-100	205	80"	230	700	9/48	ΓΩΝΙΑΚΑ	27
ΕΥ 230	100-110	230	90"	255	750	10/54	ΓΩΝΙΑΚΑ	27
ΕΥ 255	110-120	255	100"	280	800	11/60	ΓΩΝΙΑΚΑ	27
ΕΥ 280	120-130	280	110"	305	850	12/66	ΓΩΝΙΑΚΑ	27

ΠΡΟΣΘΕΤΟΣ ΕΞΟΠΛΙΣΜΟΣ ΚΑΤΟΠΙΝ ΠΑΡΑΓΓΕΛΙΑΣ

- Τροχός βάθους
- Σασμάν Comer MZ-815 (Ρ.Τ.Ο. + 8 cm ύψος)
- Σασμάν Comer DZ-733 με 2 εξωτερικές ταχύτητες (Ρ.Τ.Ο. + 12 cm ύψος)
- Ελατήριο ποδιάς

Γεωργική Φρέζα 160 ΗΥ

Φρέζα υψηλής ισχύος, με 4 ταχύτητες, μετάδοση κίνησης με γρανάζια, 1000 Ρ.Τ.Ο. Για τρακτέρ έως 160 Η.Ρ.



ΒΑΣΙΚΟΣ ΕΞΟΠΛΙΣΜΟΣ

- Συμπεριλαμβάνεται καρδανικός άξονας
- Σασμάν Comer, τύπου MZ-3A



ΒΙ.ΠΕ. 4-Α7, Σίνδος
 Τ.Κ. 57022, Θεσσαλονίκη
 Τ: 2310 79.79.84-85
 Τ: 2310 79.99.88
 F: 2310 79.96.27
 info@acker.gr
 www.acker.gr



**ΜΕΤΑΔΟΣΗ ΚΙΝΗΣΗΣ
 ΜΕ ΓΡΑΝΑΖΙΑ**



**ΣΑΣΜΑΝ COMER, ΜΕ
 ΤΥΠΟ MZ-3A**

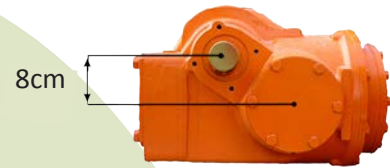

**ΣΑΣΜΑΝ COMER,
 ΜΕ ΤΥΠΟ MZ-815**

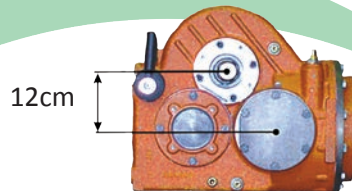

**ΣΑΣΜΑΝ COMER,
 ΜΕ ΤΥΠΟ DZ-733**

ΤΥΠΟΣ	ΑΠΑΙΤΟΥΜΕΝΗ	ΠΛΑΤΟΣ		ΟΛΙΚΟ	ΒΑΡΟΣ	ΑΡΙΘΜΟΣ	ΒΑΘΟΣ
	ΙΠΠΟΔΥΝΑΜΗ	ΕΡΓΑΣΙΑΣ	ΕΡΓΑΣΙΑΣ				
	Η.Ρ.	cm	ins	cm	kg	ΜΑΧΑΙΡΙΩΝ	cm
ΗΥ 205	100-110	205	80"	235	1050	9/48 ΓΩΝΙΑΚΑ	30
ΗΥ 230	110-120	230	90"	260	1100	10/54 ΓΩΝΙΑΚΑ	30
ΗΥ 255	120-130	255	100"	285	1150	11/60 ΓΩΝΙΑΚΑ	30
ΗΥ 280	125-140	280	110"	310	1200	12/66 ΓΩΝΙΑΚΑ	30
ΗΥ 305	130-160	305	120"	335	1250	13/72 ΓΩΝΙΑΚΑ	30

ΠΡΟΣΘΕΤΟΣ ΕΞΟΠΛΙΣΜΟΣ ΚΑΤΟΠΙΝ ΠΑΡΑΓΓΕΛΙΑΣ

- Τροχός βάθους
- Σασμάν Comer, με τύπο MZ-815 (Ρ.Τ.Ο. + 8 cm ύψος)
- Σασμάν Comer, με τύπο DZ-733 με 2 εξωτερικές ταχύτητες (Ρ.Τ.Ο. + 12 cm ύψος)
- Ελατήριο ποδιάς
- Σύστημα ψύξεως-λιπάνσεως
- Ζεύγος εμπόσθιων δίσκων Ø360
- Νύχια ροδιάς

Γεωργική Φρέζα 200 H2Y ($z_1=22$)

Φρέζα υψηλής ισχύος, μετάδοση κίνησης με γρανάζια ($z_1=22$), 1000 Ρ.Τ.Ο. Για τρακτέρ έως 200 Η.Ρ.



ΤΥΠΟΣ	ΑΠΑΙΤΟΥΜΕΝΗ ΙΠΠΟΔΥΝΑΜΗ ΤΡΑΚΤΕΡ	ΠΛΑΤΟΣ ΕΡΓΑΣΙΑΣ	ΟΛΙΚΟ ΠΛΑΤΟΣ	ΒΑΡΟΣ	ΑΡΙΘΜΟΣ ΦΛΑΝΤΖΩΝ ΚΑΙ ΜΑΧΑΙΡΙΩΝ	ΒΑΘΟΣ ΕΡΓΑΣΙΑΣ
	H.P.	cm ins	cm	kg		cm
H2Y 330 $z_1=22$	160-180	330 130"	360	1300	14/78 ΓΩΝΙΑΚΑ	30
H2Y 355 $z_1=22$	180-200	350 140"	385	1350	15/84 ΓΩΝΙΑΚΑ	30
H2Y 380 $z_1=22$	200-220	380 150"	410	1400	16/90 ΓΩΝΙΑΚΑ	30

ΒΑΣΙΚΟΣ ΕΞΟΠΛΙΣΜΟΣ

- Συμπεριλαμβάνεται καρδανικός άξονας
- Σασμάν *Comer*, με τύπο MZ-827

Γεωργική Φρέζα 200 H2Y ($z_1=22$)

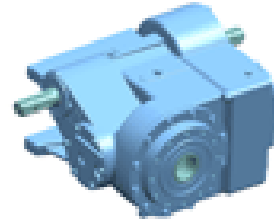

ΣΑΣΜΑΝ COMER,
ΜΕ ΤΥΠΟ MZ-827



ΠΡΟΣΘΕΤΟΣ ΕΞΟΠΛΙΣΜΟΣ ΚΑΤΟΠΙΝ ΠΑΡΑΓΓΕΛΙΑΣ

- Τροχός βάθους
- Νύχια ροδιάς
- Ελατήριο ποδιάς
- Ζεύγος εμπόσθιων δίσκων Ø360
- Σύστημα ψύξεως-λιπάνσεως

Γεωργική Φρέζα 250 H2Y

Φρέζα υψηλής ισχύος, μετάδοση κίνησης με γρανάζια στις δύο πλευρές (z1=22), 1000 Ρ.Τ.Ο. Για τρακτέρ έως 250 Η.Ρ. Απόσταση Ρ.Τ.Ο. από το έδαφος = 95cm.

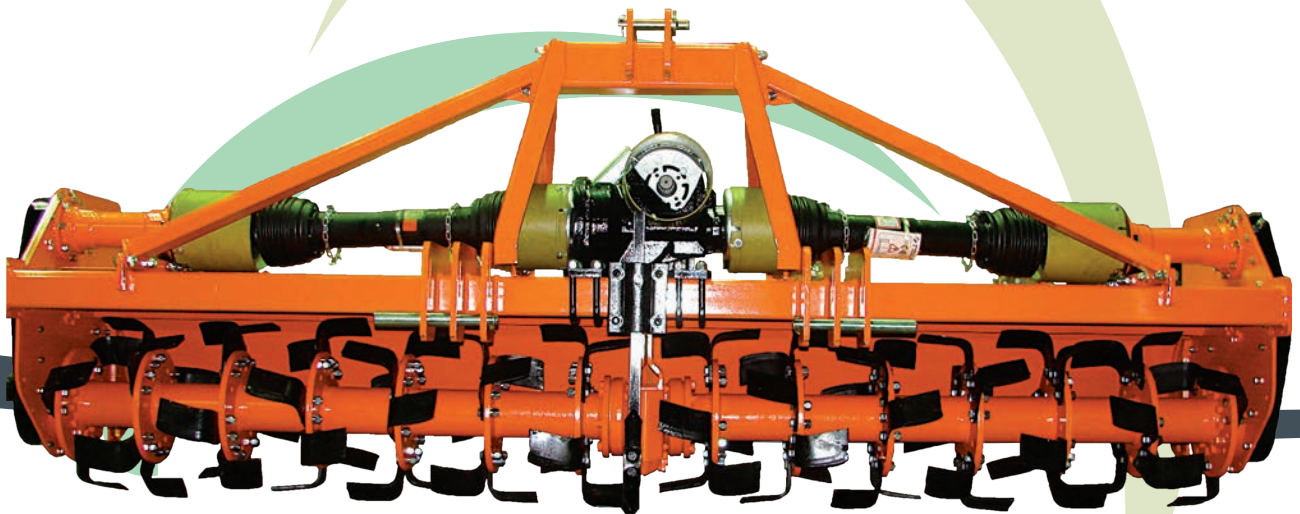

ΒΑΣΙΚΟΣ ΕΞΟΠΛΙΣΜΟΣ

- Συμπεριλαμβάνεται καρδανικός άξονας
- Σασμάν Comer, με τύπο D-825
- 3 εξωτερικές ταχύτητες

Γεωργική Φρέζα 250 Η2Υ

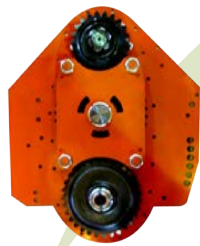

**ΜΕΤΑΔΟΣΗ ΚΙΝΗΣΗΣ
 ΜΕ ΓΡΑΝΑΖΙΑ**



**ΣΑΣΜΑΝ COMER,
 ΜΕ ΤΥΠΟ D-825**

ΤΥΠΟΣ	ΑΠΑΙΤΟΥΜΕΝΗ	ΠΛΑΤΟΣ		ΟΛΙΚΟ	ΒΑΡΟΣ	ΑΡΙΘΜΟΣ	ΒΑΘΟΣ
	ΙΠΠΟΔΥΝΑΜΗ	ΕΡΓΑΣΙΑΣ	ΕΡΓΑΣΙΑΣ				
	Η.Ρ.	cm	ins	cm	kg	ΜΑΧΑΙΡΙΩΝ	cm
H2Y 330	160-180	330	130"	360	1300	14/78 ΓΩΝΙΑΚΑ	30
H2Y 355	180-200	355	140"	385	1350	15/84 ΓΩΝΙΑΚΑ	30
H2Y 380	200-220	380	150"	410	1400	16/90 ΓΩΝΙΑΚΑ	30
H2Y 405	220-250	405	160"	435	1450	17/96 ΓΩΝΙΑΚΑ	30

ΠΡΟΣΘΕΤΟΣ ΕΞΟΠΛΙΣΜΟΣ ΚΑΤΟΠΙΝ ΠΑΡΑΓΓΕΛΙΑΣ

- Τροχός βάθους
- Νύχια ροδιάς
- Ελατήριο ποδιάς
- Ζεύγος εμπόσθιων δίσκων Ø360
- Σύστημα ψύξεως-λιπάνσεως

Γεωργική Φρέζα 360 H2Y MP

Φρέζα υψηλής ισχύος, μετάδοση κίνησης με γρανάζια, κίνηση και στις δύο πλευρές με δυνατότητα αλλαγής ταχυτήτων, 1000 Ρ.Τ.Ο. Μειωτήρας αναλογίας 1:1 για τρακτέρ έως 360 Η.Ρ.



ΤΥΠΟΣ	ΑΠΑΙΤΟΥΜΕΝΗ ΙΠΠΟΔΥΝΑΜΗ ΤΡΑΚΤΕΡ	ΠΛΑΤΟΣ ΕΡΓΑΣΙΑΣ	ΟΛΙΚΟ ΠΛΑΤΟΣ	ΒΑΘΟΣ ΕΡΓΑΣΙΑΣ
	H.P.	cm	cm	cm
HY MP 330	180-200	330	390	30
HY MP 355	200-220	355	415	30
HY MP 380	220-240	380	440	30
HY MP 405	240-260	405	465	30
HY MP 430	260-280	430	490	30
HY MP 455	280-300	455	515	30

ΒΑΣΙΚΟΣ ΕΞΟΠΛΙΣΜΟΣ

- Συμπεριλαμβάνεται καρδανικός άξονας

ΠΡΟΣΘΕΤΟΣ ΕΞΟΠΛΙΣΜΟΣ ΚΑΤΟΠΙΝ ΠΑΡΑΓΓΕΛΙΑΣ

- Ψύστρα λεκάνης
- Ανάρτηση δεύτερου μηχανήματος (σπαρτική)
- Νύχια ροδιάς
- Ελατήριο ποδιάς
- Ζεύγος εμπόσθιων δίσκων Ø360

Γεωργική Φρέζα 360 Η2Υ ΗΡ

Φρέζα υψηλής ισχύος, μετάδοση κίνησης με γρανάζια, κίνηση και στις δύο πλευρές με δυνατότητα αλλαγής ταχυτήτων. 1000 Ρ.Τ.Ο. Μειωτήρας αναλογίας 1:1 για τρακτέρ έως 360 Η.Ρ. Μειωτήρας και πλευρικές μεταδόσεις με σύστημα ψύξης λαδιού.



ΤΥΠΟΣ	ΑΠΑΙΤΟΥΜΕΝΗ ΙΠΠΟΔΥΝΑΜΗ ΤΡΑΚΤΕΡ	ΠΛΑΤΟΣ ΕΡΓΑΣΙΑΣ	ΟΛΙΚΟ ΠΛΑΤΟΣ	ΒΑΘΟΣ ΕΡΓΑΣΙΑΣ
	Η.Ρ.	cm	cm	cm
H2Y MP 330	200-220	330	390	30
H2Y MP 355	220-240	355	415	30
H2Y MP 380	240-260	380	440	30
H2Y MP 405	260-280	405	465	30
H2Y MP 430	280-300	430	490	30
H2Y MP 455	300-320	455	515	30

ΒΑΣΙΚΟΣ ΕΞΟΠΛΙΣΜΟΣ

- Συμπεριλαμβάνεται καρδανικός άξονας

ΠΡΟΣΘΕΤΟΣ ΕΞΟΠΛΙΣΜΟΣ ΚΑΤΟΠΙΝ ΠΑΡΑΓΓΕΛΙΑΣ

- Τροχός βάθους
- Ξύστρα λεκάνης
- Ανάρτηση δεύτερου μηχανήματος (σπαρτική)
- Νύχια ροδιάς
- Ελατήριο ποδιάς
- Ζεύγος εμπόσθιων δίσκων Ø360

Γεωργική Φρέζα 360 H2YFL

Φρέζα υψηλής ισχύος, υδραυλικά αναδιπλούμενη, μετάδοση κίνησης με γρανάζια, κίνηση και στις δύο πλευρές με δυνατότητα αλλαγής ταχυτήτων. Μειωτήρας αναλογίας 1:1 με στροφές P.T.O. 1000rpm, για τρακτέρ έως 360 Η.Ρ.



ΤΥΠΟΣ	ΑΠΑΙΤΟΥΜΕΝΗ ΙΠΠΟΔΥΝΑΜΗ ΤΡΑΚΤΕΡ	ΠΛΑΤΟΣ ΕΡΓΑΣΙΑΣ	ΟΛΙΚΟ ΠΛΑΤΟΣ	ΒΑΘΟΣ ΕΡΓΑΣΙΑΣ
	Η.Ρ.	cm	cm	cm
H2Y FL 440	220-250	440	490	30
H2Y FL 490	250-270	490	540	30
H2Y FL 540	270-290	540	590	30
H2Y FL 590	290-310	590	640	30

ΒΑΣΙΚΟΣ ΕΞΟΠΛΙΣΜΟΣ

- Συμπεριλαμβάνεται καρδανικός άξονας

ΠΡΟΣΘΕΤΟΣ ΕΞΟΠΛΙΣΜΟΣ ΚΑΤΟΠΙΝ ΠΑΡΑΓΓΕΛΙΑΣ

- Τροχός βάθους
- Ξύστρα λεκάνης
- Ανάρτηση δεύτερου μηχανήματος (σπαρτική)
- Νύχια ροδιάς
- Ελατήριο ποδιάς
- Ζεύγος εμπόσθιων δίσκων Ø360

Γεωργική Φρέζα 240 E-ASM

Φρέζα υπερβαρέως τύπου, αναδιπλούμενη, με μετάδοση κίνησης με γρανάζια και στις δυο πλευρές. Στροφές P.T.O. 1000rpm για τρακτέρ έως 240 Η.Ρ.

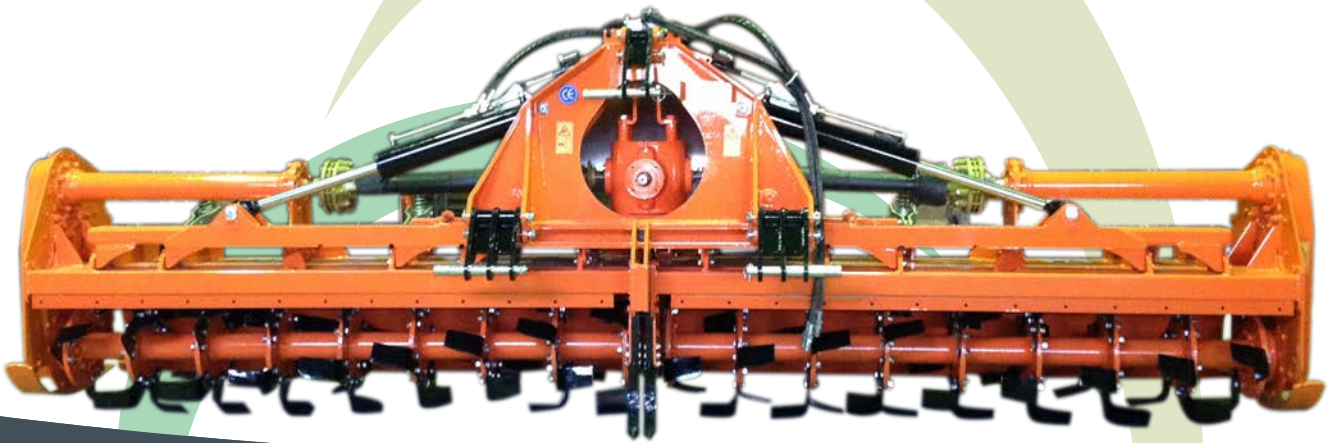

ΤΥΠΟΣ	ΑΠΑΙΤΟΥΜΕΝΗ ΙΠΠΟΔΥΝΑΜΗ ΤΡΑΚΤΕΡ	ΠΛΑΤΟΣ ΕΡΓΑΣΙΑΣ	ΟΛΙΚΟ ΠΛΑΤΟΣ	ΒΑΡΟΣ	ΑΡΙΘΜΟΣ ΦΛΑΤΖΩΝ ΚΑΙ ΜΑΧΑΙΡΙΩΝ	ΒΑΘΟΣ ΕΡΓΑΣΙΑΣ
	Η.Ρ.	cm	cm	kg		cm
E-ASM 420	170-220	420	460	2500	18/96 ΓΩΝΙΑΚΑ	25
E-ASM 470	190-240	470	510	2700	20/108 ΓΩΝΙΑΚΑ	25

ΒΑΣΙΚΟΣ ΕΞΟΠΛΙΣΜΟΣ

- Συμπεριλαμβάνεται καρδανικός άξονας

ΠΡΟΣΘΕΤΟΣ ΕΞΟΠΛΙΣΜΟΣ ΚΑΤΟΠΙΝ ΠΑΡΑΓΓΕΛΙΑΣ

- Νύχια ροδιάς
- Ελατήριο ποδιάς
- Ζεύγος εμπόσθιων δίσκων Ø360

Γεωργική Φρέζα SKN (F-H)

Φρέζα σταθερή, ημιβαρέως τύπου, ενισχυμένη, ανάρτηση μπρος-πίσω, πλευρική μετάδοση με γρανάζια, 1000 Ρ.Τ.Ο. Κατάλληλη για καλλιέργεια σπαραγγιών, για επεξεργασία του αναχώματος. Για τρακτέρ έως 75 Η.Ρ.



ΒΑΣΙΚΟΣ ΕΞΟΠΛΙΣΜΟΣ

- Συμπεριλαμβάνεται καρδανικός άξονας
- 2 ελαστικοί βοηθητικοί τροχοί
- Δυνατότητα επιλογής στροφών μαχαιροφόρου 245 U/min, 355 U/min, ή 568 U/min

Γεωργική Φρέζα SKN (F-H)

ΒΙ.Π.Ε. 4-Α7, Σίνδος
 Τ.Κ. 57022, Θεσσαλονίκη
 Τ: 2310 79.79.84-85
 Τ: 2310 79.99.88
 F: 2310 79.96.27
 info@acker.gr
 www.acker.gr

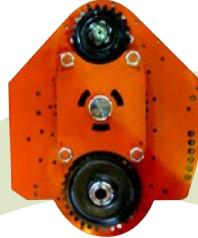

**ΠΛΕΥΡΙΚΗ ΜΕΤΑΔΟΣΗ
 ΜΕ ΓΡΑΝΑΖΙΑ Modul=6**



ΤΥΠΟΣ	ΑΠΑΙΤΟΥΜΕΝΗ	ΠΛΑΤΟΣ		ΑΡΙΘΜΟΣ	ΒΑΡΟΣ
	ΙΠΠΟΔΥΝΑΜΗ	ΕΡΓΑΣΙΑΣ		ΜΑΧΑΙΡΙΩΝ	
	Η.Ρ.	cm	ins	cm	kg
SKN (F-H) 105	22-26	105	40"	24	270
SKN (F-H) 130	30-35	130	50"	30	320
SKN (F-H) 155	40-45	155	60"	36	370
SKN (F-H) 180	50-55	180	70"	42	420
SKN (F-H) 205	55-60	205	80"	48	470



Γεωργική Φρέζα Ε (F-H)

Φρέζα σταθερή, βαρέως τύπου, ανάρτηση μπρος-πίσω, πλευρική μετάδοση με γρανάζια, 1000 Ρ.Τ.Ο. Κατάλληλη για καλλιέργεια σπαραγγιών, για επεξεργασία του αναχώματος. Για τρακτέρ έως 100 Η.Ρ.



ΒΑΣΙΚΟΣ ΕΞΟΠΛΙΣΜΟΣ

- Συμπεριλαμβάνεται καρδανικός άξονας
- 2 ελαστικοί βοηθητικοί τροχοί
- Δυνατότητα επιλογής στροφών μαχαιροφόρου 280 U/min, 362 U/min, ή 460 U/min

ΒΙ.ΠΕ. 4-Α7, Σίνδος
 Τ.Κ. 57022, Θεσσαλονίκη
 Τ: 2310 79.79.84-85
 Τ: 2310 79.99.88
 F: 2310 79.96.27
 info@acker.gr
 www.acker.gr

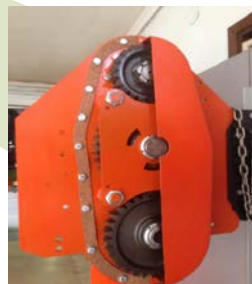

**ΜΕΤΑΔΟΣΗ ΚΙΝΗΣΗΣ
 ΜΕ ΓΡΑΝΑΖΙΑ**

ΤΥΠΟΣ	ΑΠΑΙΤΟΥΜΕΝΗ	ΠΛΑΤΟΣ		ΑΡΙΘΜΟΣ	ΒΑΡΟΣ
	ΙΠΠΟΔΥΝΑΜΗ	ΕΡΓΑΣΙΑΣ		ΜΑΧΑΙΡΙΩΝ	
	Η.Ρ.	cm	ins	cm	kg
Ε (F-H) 105	35-40	105	40"	24	440
Ε (F-H) 130	45-50	130	50"	30	490
Ε (F-H) 155	55-60	155	60"	36	540
Ε (F-H) 180	65-70	180	70"	42	590

Γεωργική Φρέζα 200 ΗΥ-R

Φρέζα υψηλής ισχύος, πλευρική μετάδοση με γρανάζια, 1000 Ρ.Τ.Ο. Κατάλληλη για καλλιέργεια σπαραγγιών (φρεσκάρισμα αναχωμάτων). Για τρακτέρ έως 200 Η.Ρ.

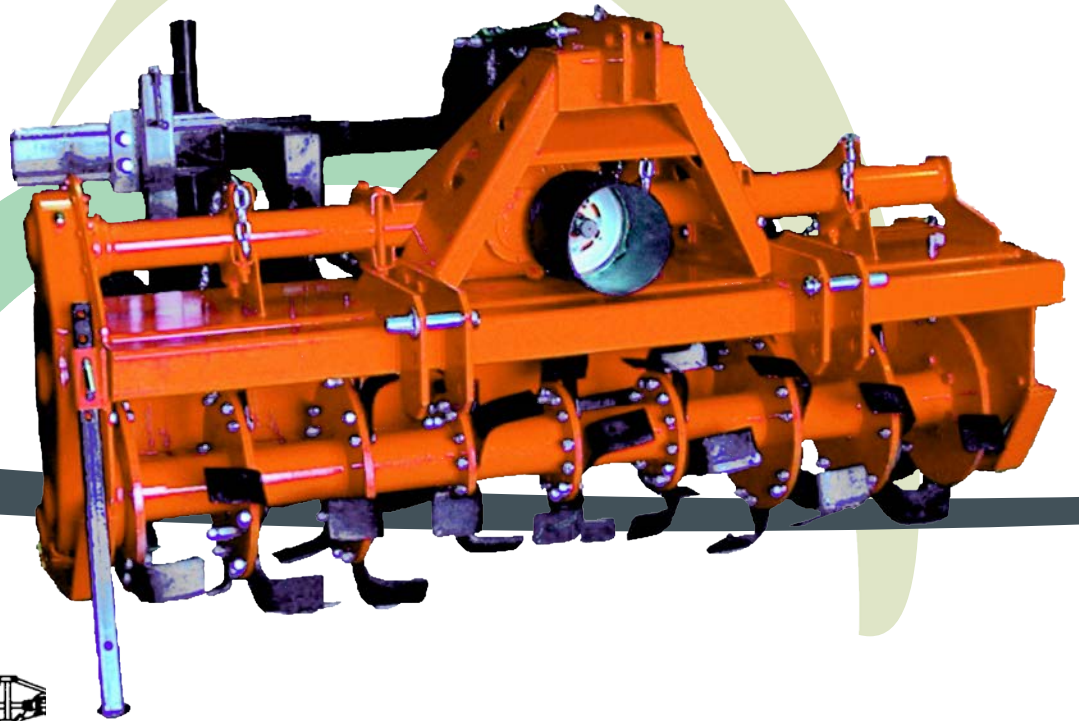
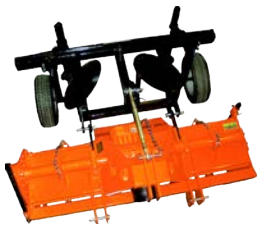

ΒΑΣΙΚΟΣ ΕΞΟΠΛΙΣΜΟΣ

- Συμπεριλαμβάνεται καρδανικός άξονας
- Σασμάν Comer, με τύπο MZ-3A
- Ενδεικτικές ταχύτητες μαχαιροφόρου άξονα (για Ρ.Τ.Ο 1000 rpm): 154, 170, 194, 215, 250, 280 rpm
- Μαχαιροφόρος άξονας με μικρότερη διάμετρο κοπής στο κέντρο



**ΜΕΤΑΔΟΣΗ ΚΙΝΗΣΗΣ
ΜΕ ΓΡΑΝΑΖΙΑ**

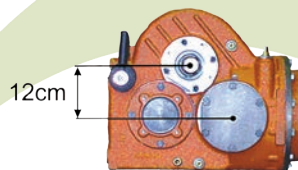

**ΣΑΣΜΑΝ COMER,
ΜΕ ΤΥΠΟ DZ-733**



**ΣΑΣΜΑΝ COMER,
ΜΕ ΤΥΠΟ ΜΖ-3Α**

ΤΥΠΟΣ	ΑΠΑΙΤΟΥΜΕΝΗ	ΠΛΑΤΟΣ		ΒΑΘΟΣ	ΒΑΡΟΣ	ΑΠΟΣΤΑΣΕΙΣ		ΑΡΙΘΜΟΣ
	ΙΠΠΟΔΥΝΑΜΗ	ΕΡΓΑΣΙΑΣ	ΕΡΓΑΣΙΑΣ	ΕΡΓΑΣΙΑΣ		ΑΠΟ ΚΕΝΤΡΟ	ΜΗΧΑΝΗΜΑΤΟΣ	
	Η.Ρ.	cm	ins	cm	kg	cm	cm	cm
ΗΥ 180	90-100	210	80"	30	760	90	90	42
ΗΥ 205	100-110	235	90"	30	870	102	103	48
ΗΥ 230	110-120	260	100"	30	975	120	110	54
ΗΥ 255	120-130	285	110"	30	1080	120	135	60

ΠΡΟΣΘΕΤΟΣ ΕΞΟΠΛΙΣΜΟΣ ΚΑΤΟΠΙΝ ΠΑΡΑΓΓΕΛΙΑΣ

- Σασμάν Comer, με τύπο DZ-733 με 2 εξωτερικές ταχύτητες
- Τοποθέτηση επιπρόσθετων ημικυκλίων στις φλάντζες μικρής διαμέτρου, για επίτευξη ομοιόμορφου βάθους κοπής
- Τοποθέτηση δισκάροτρου με διάμετρο δίσκων 660 mm ή 710 mm ή 800 mm
- Ανάρτηση μπρος-πίσω

Γεωργική Φρέζα ΚΥΤ SKN, ΚΥΤ Ε

Σύστημα δύο φρεζών (βαρέως ή ημιβαρέως τύπου) για την καλλιέργεια δύο ενδιαμέσων αναχωμάτων στην καλλιέργεια των σπαραγιών.

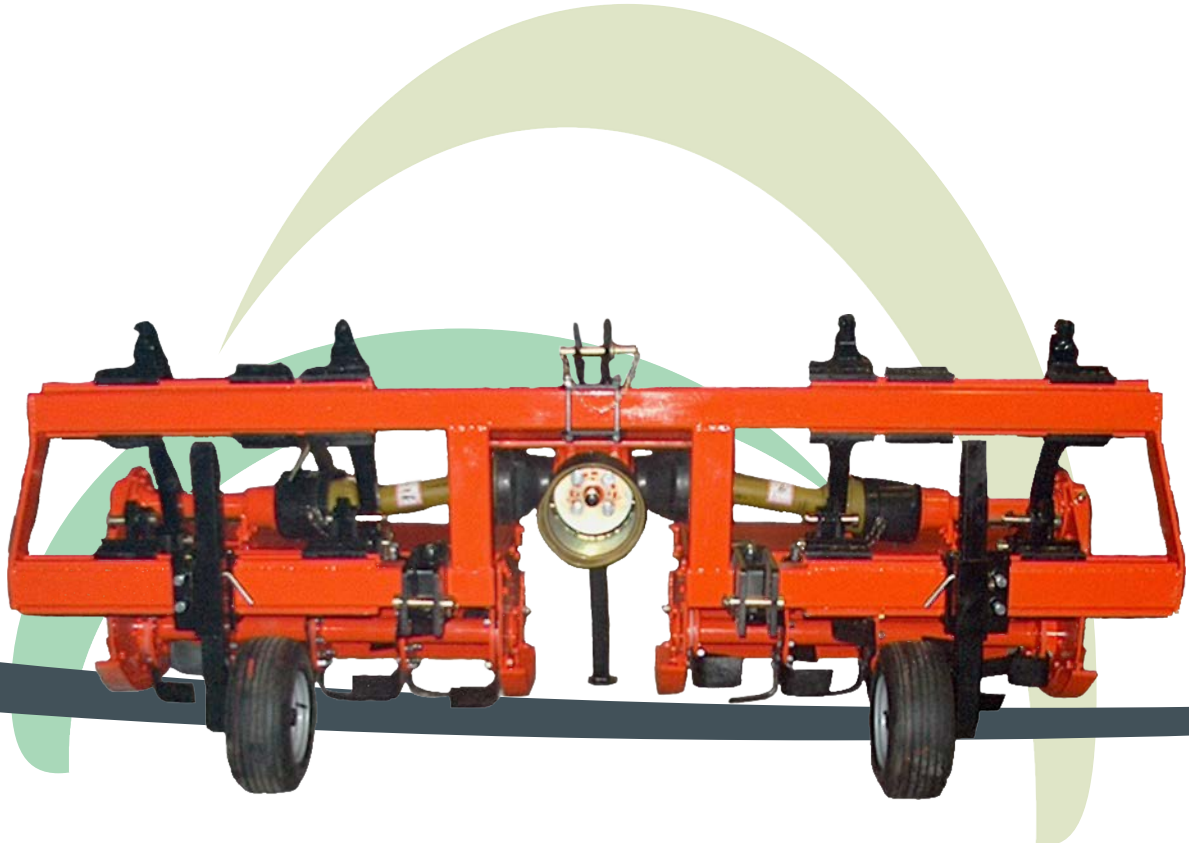

ΤΥΠΟΣ	ΠΛΑΤΟΣ ΕΡΓΑΣΙΑΣ	ΑΠΑΙΤΟΥΜΕΝΗ ΙΠΠΟΔΥΝΑΜΗ ΤΡΑΚΤΕΡ H.P.	ΜΑΧΑΙΡΙΑ	ΒΑΡΟΣ kg
ΚΥΤ-Ε 105 ΜΕ ΓΡΑΝΑΖΙΑ	2x105	80-85	2x24	980
ΚΥΤ-SK 105 ΜΕ ΓΡΑΝΑΖΙΑ	2x105	45-50	2x24	750

- **Δυνατότητα τοποθέτησης γεωργικών φρεζών με διαφορετικό εύρος καλλιέργειας**

P.T.O	ΣΤΡΟΦΕΣ RPM
540	190
750	263
1000	351

Δισκοσβάρνα SE(N)

Αναρτόμενο δισκάρωτρο κατάλληλο για την καλλιέργεια σπαραγγιών και άλλων καλλιεργειών.

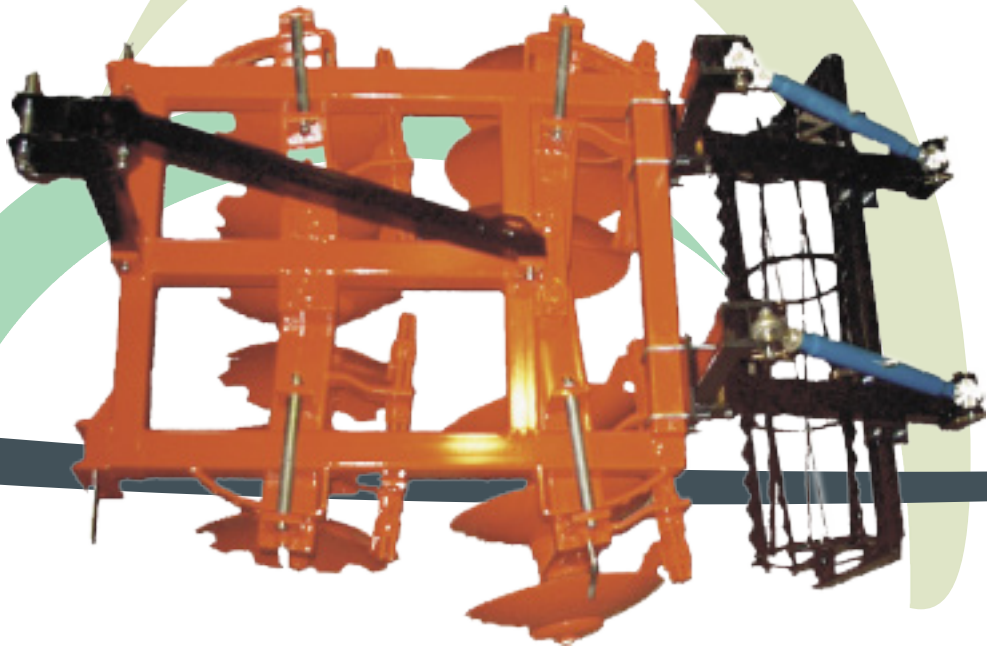

ΒΑΣΙΚΟΣ ΕΞΟΠΛΙΣΜΟΣ

- Σύστημα ανάρτησης τριών σημείων κατηγορίας 1 και 2
- Μεταβλητό εύρος κοπής δίσκων
- Περιλαμβάνεται οδοντωτός κύλινδρος
- Πλάτος εργασίας καλλιέργειας: 1200 mm - 1300 mm

ΠΡΟΣΘΕΤΟΣ ΕΞΟΠΛΙΣΜΟΣ ΚΑΤΟΠΙΝ ΠΑΡΑΓΓΕΛΙΑΣ

- Υδραυλικά μετακινούμενη δισκοσβάρνα
- 4 δίσκοι ανά πακέτο
- Κωνικά ρουλεμάν αντί για ένσφαιρα
- Υδραυλικό σύστημα μεταβολής εύρους κοπής δίσκων

ΒΙ.ΠΕ. 4-Α7, Σίνδος
 Τ.Κ. 57022, Θεσσαλονίκη
 Τ: 2310 79.79.84-85
 Τ: 2310 79.99.88
 F: 2310 79.96.27
 info@acker.gr
 www.acker.gr

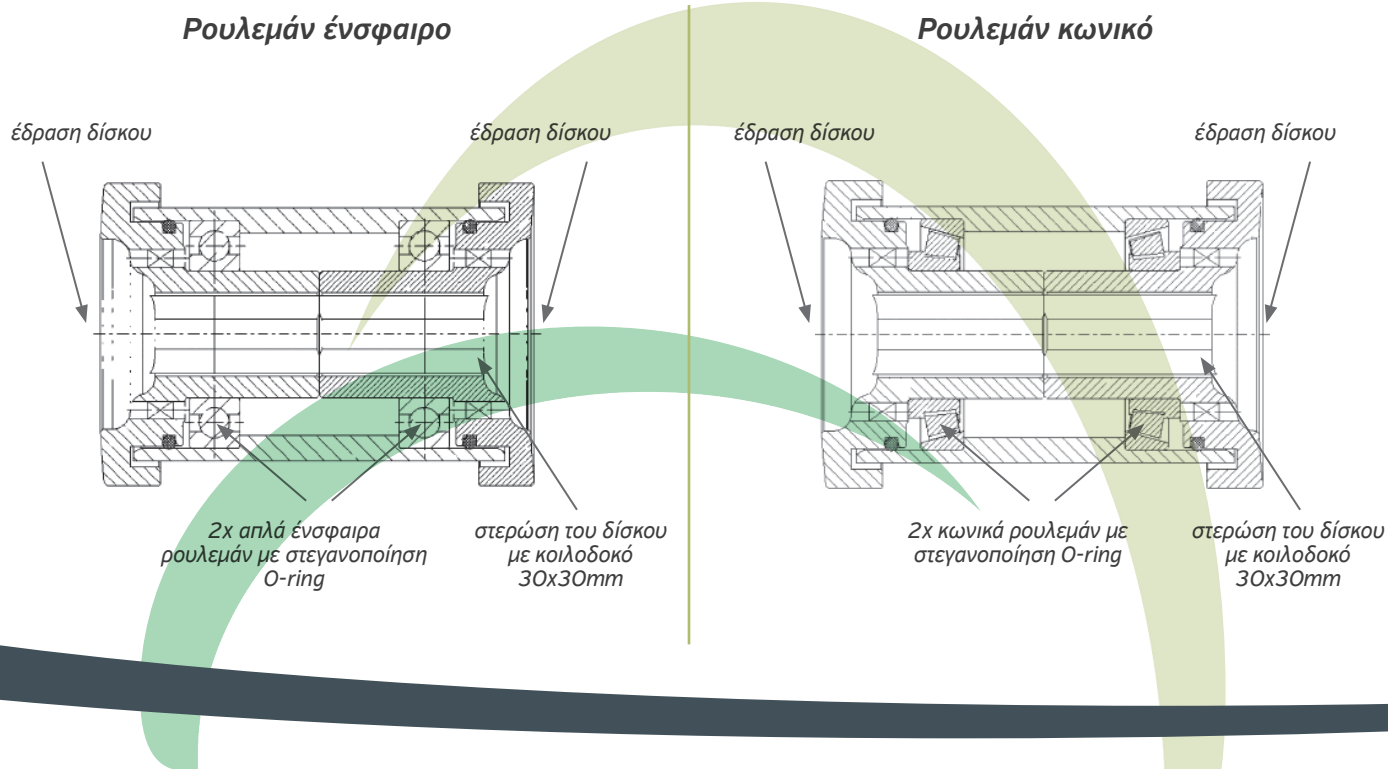

ΤΥΠΟΣ	ΑΡΙΘΜΟΣ ΔΙΣΚΩΝ	ΒΑΡΟΣ	ΤΥΠΟΣ ΡΟΥΛΕΜΑΝ
		kg	
RKL 550/12	12 - Ø510	450	ένσφαιρα ρουλεμάν
RKL 550/12	12 - Ø510	450	κωνικά ρουλεμάν

ΔΙΣΚΑΡΟΤΡΟ SPR-DISK

Δισκάροτρο ιδανικό για όλες τις γεωργικές εργασίες που αφορούν την δημιουργία και τον κατακερματισμό των αναχωμάτων στην καλλιέργεια των σπαραγγιών.

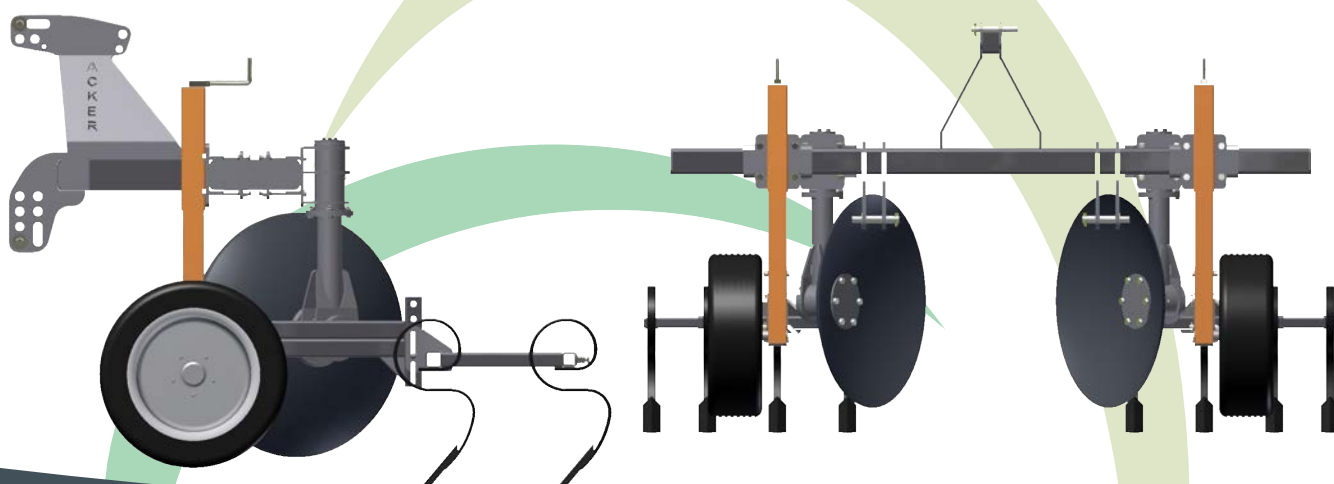

Τυλιχτικό Επίπεδο Πλαστικού FWG(N)

Σύστημα για το μάζεμα του επίπεδου πλαστικού σε καλλιέργειες με αναχώματα.



ΤΥΠΟΣ	ΜΕΓΙΣΤΟ ΠΛΑΤΟΣ ΠΛΑΣΤΙΚΟΥ	ΠΛΑΤΟΣ ΕΡΓΑΣΙΑΣ
	mm	mm
FWG 2000	2000	2540

**ΠΡΟΣΘΕΤΟΣ ΕΞΟΠΛΙΣΜΟΣ ΚΑΤΟΠΙΝ ΠΑΡΑΓΓΕΛΙΑΣ
 ΟΔΗΓΟΣ ΤΥΛΙΓΜΑΤΟΣ ΠΛΑΣΤΙΚΟΥ, Ο ΟΠΟΙΟΣ ΣΥΜΠΕΡΙΛΑΜΒΑΝΕΙ:**

- Κινητό σωλήνα οδήγησης
- Υδραυλικό κύλινδρο
- Χειριστήριο με χειρομοχλό

ΣΚΕΠΑΣΤΙΚΟ ΝΑΥΛΟΝ FLG(N)

Σύστημα απλώματος επίπεδου πλαστικού σε καλλιέργειες με αναχώματα (σπαράγγια κτλ).

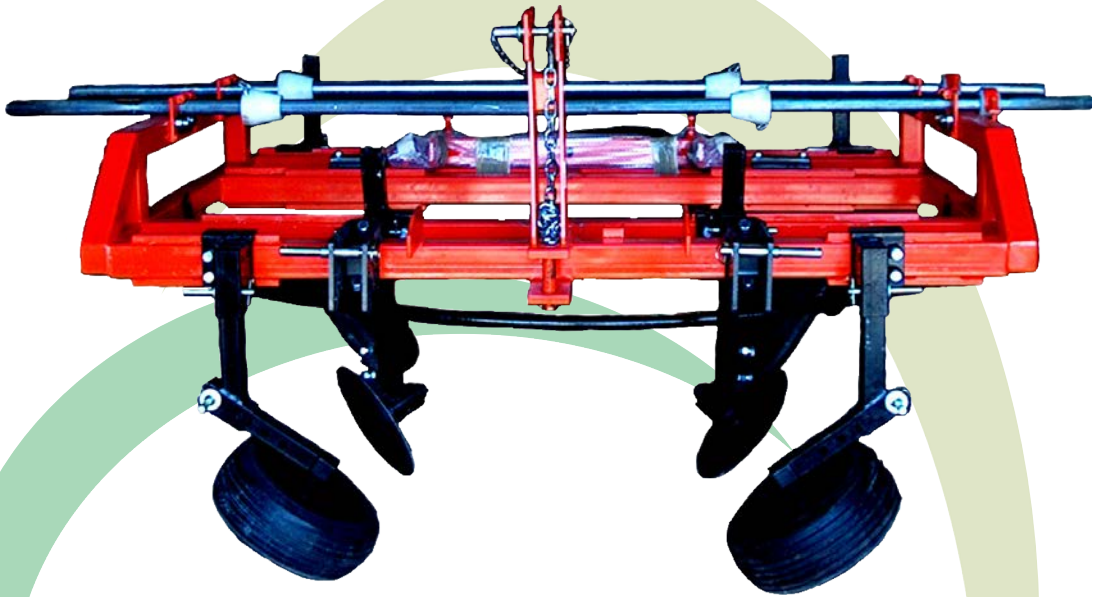

ΤΥΠΟΣ	ΜΕΓΙΣΤΟ ΠΛΑΤΟΣ ΠΛΑΣΤΙΚΟΥ	ΠΛΑΤΟΣ ΕΡΓΑΣΙΑΣ
	mm	mm
FG 2000	2000	2540

ΒΑΣΙΚΟΣ ΕΞΟΠΛΙΣΜΟΣ

- Το μηχάνημα χρησιμοποιείται για όλα τα είδη νάυλων
- Το μηχάνημα τοποθετεί το νάυλον στο χώμα και τοποθετεί χώμα στα πλάγια για στερέωση
- Οι τροχοί και οι δίσκοι μετακινούνται σε κάθε θέση



Σπαραγγόφρεζα SPR-GN

Φρέζα για δημιουργία αναχώματος στην καλλιέργεια σπαραγγιών. Απόσταση αξόνων 1500mm, 540 Ρ.Τ.Ο. Για τρακτέρ έως 130 Η.Ρ.



GN: 1500mm

ΒΑΣΙΚΟΣ ΕΞΟΠΛΙΣΜΟΣ

- Προτεινόμενη ισχύς: 60-100 Η.Ρ.
- Άξονας εισόδου: 1 3/4" z=6
- Η μετάδοση της κίνησης γίνεται από γρανάζια μεγάλης αντοχής
- Οι άξονες και τα γρανάζια είναι κατασκευασμένα από υψηλής ποιότητας, θερμικά επεξεργασμένο ατσάλι (βαμμένα)
- Τα μαχαίρια είναι κατασκευασμένα από υψηλής ποιότητας αντιτριβικό ατσάλι
- Κατάλληλο για μαλακά και σκληρά εδάφη
- Ταχύτητα εργασίας: α) Δημιουργία αναχώματος 2-3 km/h β) Φρεσκάρισμα αναχώματος περίπου 5 km/h

Σπαραγγόφρεζα SPR-GN



ΜΕΤΑΔΟΣΗ ΚΙΝΗΣΗΣ ΜΕ ΓΡΑΝΑΖΙΑ



ΣΤΡΟΦΕΙΟ ΠΑΤΕΝΤΑΡΙΣΜΕΝΟ ΜΕ ΥΠΟΔΟΧΕΣ ΓΙΑ ΜΑΧΑΙΡΙΑ ΚΑΙ ΣΤΗΡΙΞΗ ΜΕ ΠΕΙΡΟ ΜΕ ΔΥΝΑΤΟΤΗΤΑ ΜΕΤΑΤΟΠΙΣΗΣ 3 ΦΟΡΕΣ

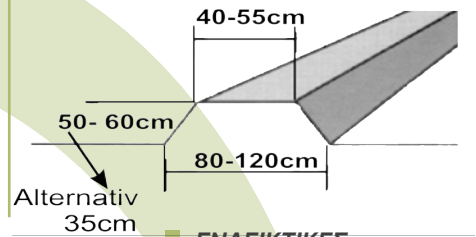

ΕΝΔΕΙΚΤΙΚΕΣ ΔΙΑΣΤΑΣΕΙΣ ΑΝΑΧΩΜΑΤΟΣ

ΤΥΠΟΣ	ΠΛΑΤΟΣ ΕΡΓΑΣΙΑΣ		ΑΠΑΙΤΟΥΜΕΝΗ ΙΠΠΟΔΥΝΑΜΗ ΤΡΑΚΤΕΡ	ΜΕΓΙΣΤΗ ΙΣΧΥΣ	ΒΑΡΟΣ
	cm	ins	H.P.	H.P.	kg
160 SPR-GN	230	90"	60-100	130	950

ΠΡΟΣΘΕΤΟΣ ΕΞΟΠΛΙΣΜΟΣ ΚΑΤΟΠΙΝ ΠΑΡΑΓΓΕΛΙΑΣ

- Ψεκαστικό αναχώματος
- Εσωτερική επένδυση teflon
- Τοποθέτηση πρόσθετων ελατηρίων (gare)

Σπαραγγόφρεζα SPR-GNY

Φρέζα για την δημιουργία αναχώματος στην καλλιέργεια σπαραγγιών. Απόσταση αξόνων 1650 mm, 540 Ρ.Τ.Ο. Για τρακτέρ έως 130 Η.Ρ.



GNV: 1650mm

ΒΑΣΙΚΟΣ ΕΞΟΠΛΙΣΜΟΣ

- Προτεινόμενη ισχύς: 60-100 Η.Ρ.
- Άξονας εισόδου: 13/4" z=6
- Η μετάδοση της κίνησης γίνεται από γρανάζια μεγάλης αντοχής
- Οι άξονες και τα γρανάζια είναι κατασκευασμένα από υψηλής ποιότητας, θερμικά επεξεργασμένο ατσάλι (βαμμένα)
- Τα μαχαίρια είναι κατασκευασμένα από υψηλής ποιότητας αντιτριβικό ατσάλι
- Κατάλληλο για μαλακά και σκληρά εδάφη
- Ταχύτητα εργασίας: α) Δημιουργία αναχώματος 2-3 km/h β) Φρεσκάρισμα αναχώματος περίπου 5 km/h

Σπαραγγόφρεζα SPR-GNY



ΜΕΤΑΔΟΣΗ ΚΙΝΗΣΗΣ ΜΕ ΓΡΑΝΑΖΙΑ

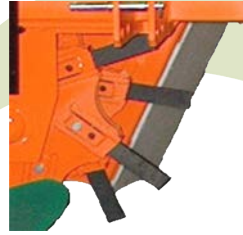

ΣΤΡΟΦΕΙΟ ΠΑΤΕΝΤΑΡΙΣΜΕΝΟ ΜΕ ΥΠΟΔΟΧΕΣ ΓΙΑ ΜΑΧΑΙΡΙΑ ΚΑΙ ΣΤΗΡΙΞΗ ΜΕ ΠΕΙΡΟ ΜΕ ΔΥΝΑΤΟΤΗΤΑ ΜΕΤΑΤΟΠΙΣΗΣ 3 ΦΟΡΕΣ

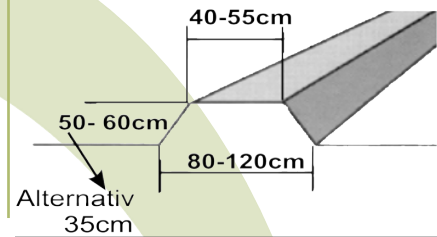

ΕΝΔΕΙΚΤΙΚΕΣ ΔΙΑΣΤΑΣΕΙΣ ΑΝΑΧΩΜΑΤΟΣ

ΤΥΠΟΣ	ΠΛΑΤΟΣ ΕΡΓΑΣΙΑΣ		ΑΠΑΙΤΟΥΜΕΝΗ ΙΠΠΟΔΥΝΑΜΗ ΤΡΑΚΤΕΡ	ΜΕΓΙΣΤΗ ΙΣΧΥΣ	ΒΑΡΟΣ
	cm	ins	H.P.	H.P.	kg
160 SPR-GNY	230	90"	60-100	130	1000

ΠΡΟΣΘΕΤΟΣ ΕΞΟΠΛΙΣΜΟΣ ΚΑΤΟΠΙΝ ΠΑΡΑΓΓΕΛΙΑΣ

- Ψεκαστικό αναχώματος
- Εσωτερική επένδυση teflon
- Τοποθέτηση πρόσθετων ελατηρίων (gare)

Σπαραγγόφρεζα SPR-GR

Φρέζα για την δημιουργία αναχώματος στην καλλιέργεια σπαραγγιών. Απόσταση αξόνων 1500mm, 1000 P.T.O. Για τρακτέρ έως 140 H.P.

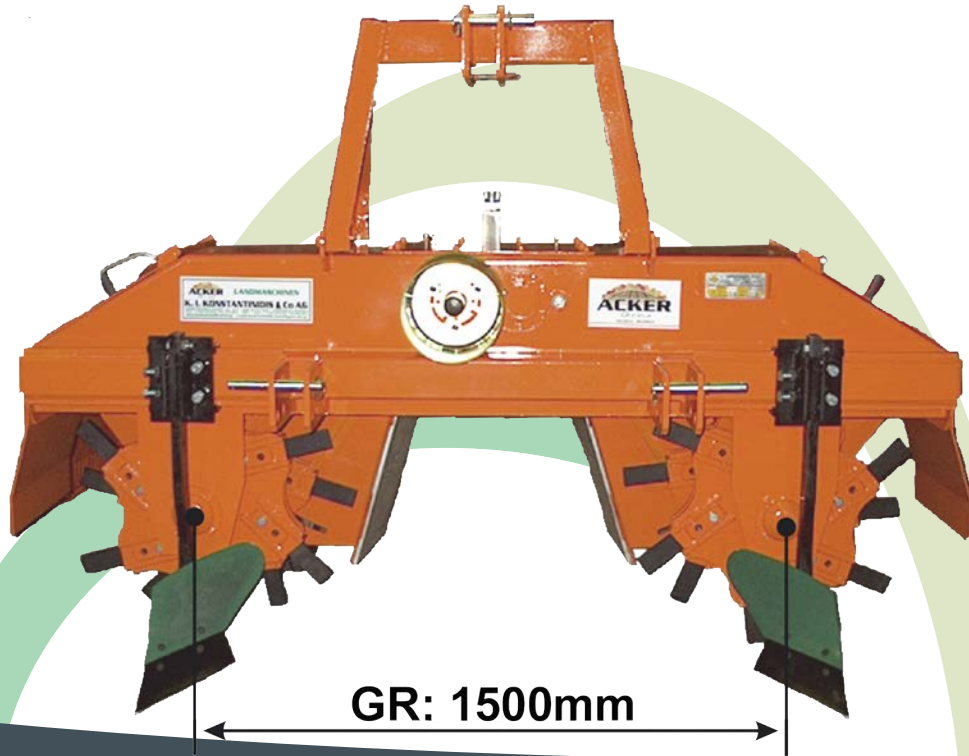

ΒΑΣΙΚΟΣ ΕΞΟΠΛΙΣΜΟΣ

- Προτεινόμενη ισχύς: 90-140 H.P.
- Άξονας εισόδου: 1 3/4" z=6
- Η μετάδοση της κίνησης γίνεται από γρανάζια μεγάλης αντοχής
- Οι άξονες και τα γρανάζια είναι κατασκευασμένα από υψηλής ποιότητας, θερμικά επεξεργασμένο ατσάλι (βαμμένα)
- Τα μαχαίρια είναι κατασκευασμένα από υψηλής ποιότητας αντιτριβικό ατσάλι
- Κατάλληλο για μαλακά και σκληρά εδάφη
- Ταχύτητα εργασίας: α) Δημιουργία αναχώματος 2-3 km/h β) Φρεσκάρισμα αναχώματος περίπου 5 km/h

Σπαραγγόφρεζα SPR-GR



ΜΕΤΑΔΟΣΗ ΚΙΝΗΣΗΣ ΜΕ ΓΡΑΝΑΖΙΑ



ΣΤΡΟΦΕΙΟ ΠΑΤΕΝΤΑΡΙΣΜΕΝΟ ΜΕ ΥΠΟΔΟΧΕΣ ΓΙΑ ΜΑΧΑΙΡΙΑ ΚΑΙ ΣΤΗΡΙΞΗ ΜΕ ΠΕΙΡΟ - ΜΕ ΔΥΝΑΤΟΤΗΤΑ ΜΕΤΑΤΟΠΙΣΗΣ 3 ΦΟΡΕΣ

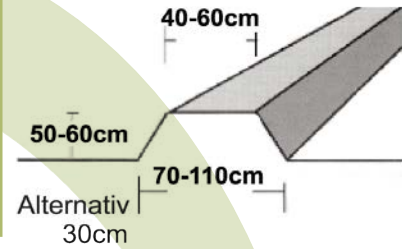

ΕΝΔΕΙΚΤΙΚΕΣ ΔΙΑΣΤΑΣΕΙΣ ΑΝΑΧΩΜΑΤΟΣ

ΤΥΠΟΣ	ΠΛΑΤΟΣ ΕΡΓΑΣΙΑΣ		ΑΠΑΙΤΟΥΜΕΝΗ ΙΠΠΟΔΥΝΑΜΗ ΤΡΑΚΤΕΡ	ΜΕΓΙΣΤΗ ΙΣΧΥΣ	ΒΑΡΟΣ
	cm	ins	H.P.	H.P.	kg
160 SPR-GR	230	90"	90-140	160	1130

ΠΡΟΣΘΕΤΟΣ ΕΞΟΠΛΙΣΜΟΣ ΚΑΤΟΠΙΝ ΠΑΡΑΓΓΕΛΙΑΣ

- Ψεκαστικό αναχώματος
- Εσωτερική επένδυση teflon
- Τοποθέτηση πρόσθετων ελατηρίων (gare)



Σπαραγγόφρεζα SPR-GR 150

Το συγκεκριμένο μοντέλο αποτελεί την βελτιωμένη και πιο στιβαρή εκδοχή του μοντέλου SPR-GR. Παρέχει την δυνατότητα ρύθμισης της διάστασης του αναχώματος, καθώς και την δυνατότητα τοποθέτησης 6 ή 8 σειρών μαχαιριών, με βίδες ή πείρους, στο ήδη υπάρχων πατενταρισμένο στροφέιο. 1000 P.T.O., για τρακτέρ έως 180 H.P.



ΒΙ.ΠΕ. 4-Α7, Σίνδος
Τ.Κ. 57022, Θεσσαλονίκη
Τ: 2310 79.79.84-85
Τ: 2310 79.99.88
F: 2310 79.96.27
info@acker.gr
www.acker.gr

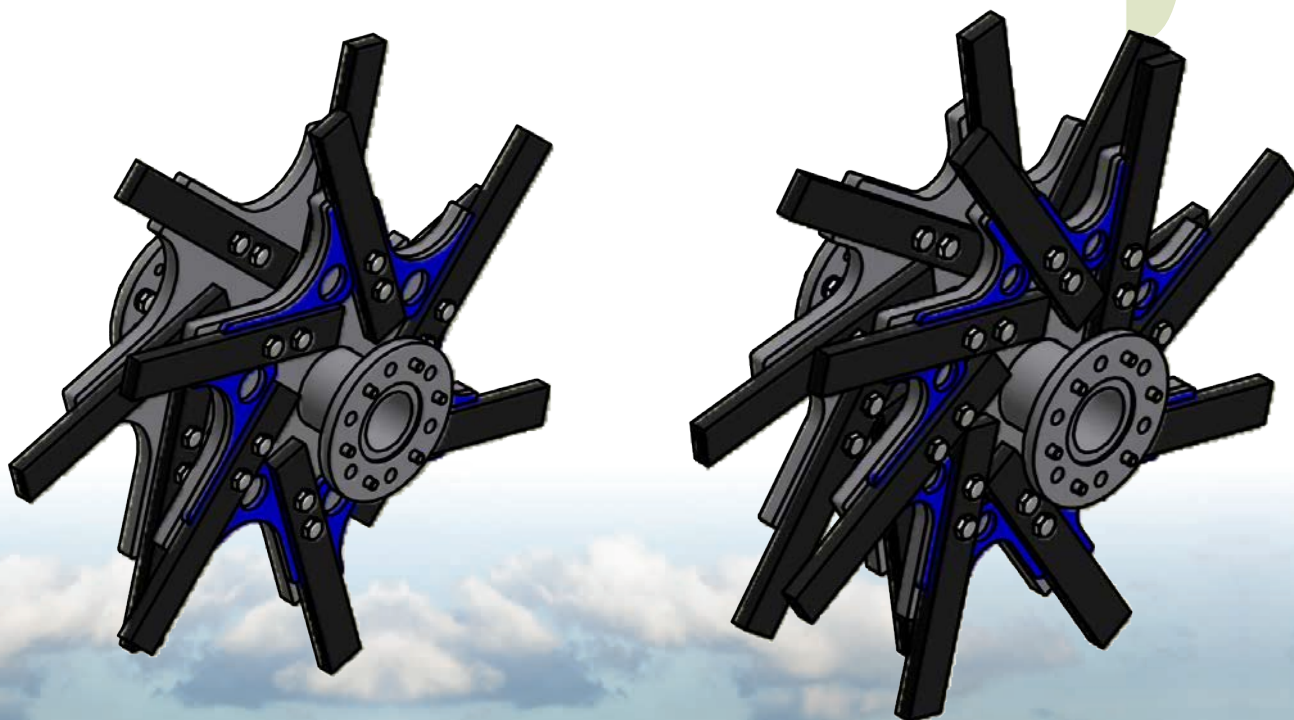
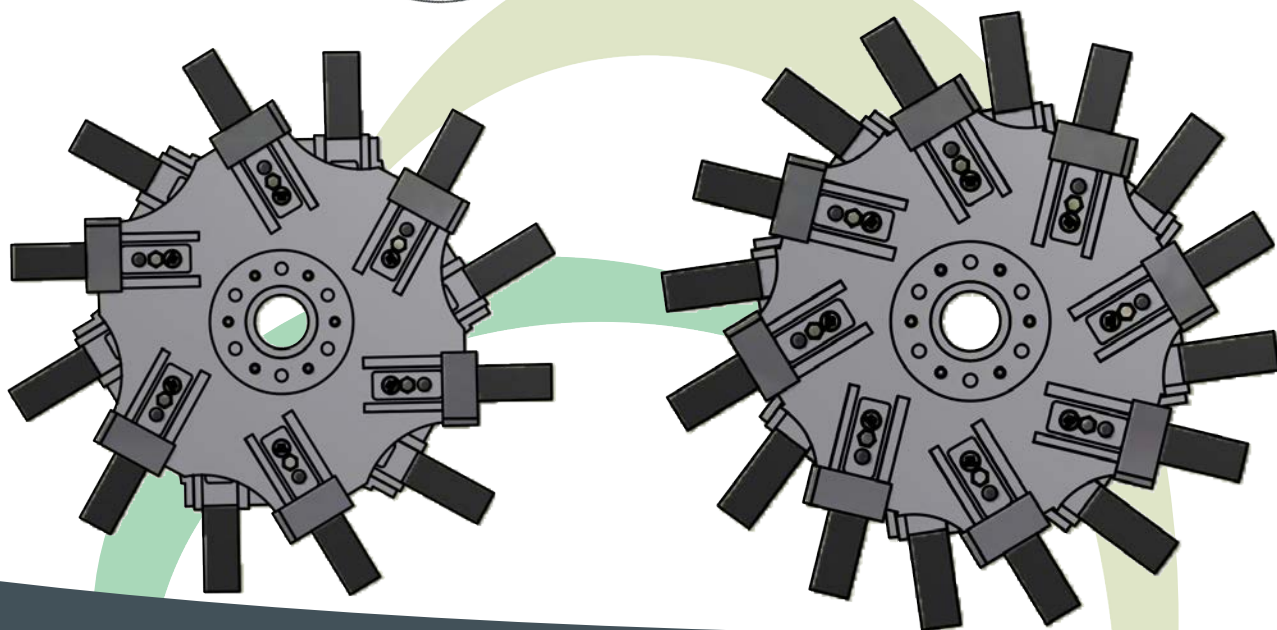

Σπαραγγόφρεζα SPR-GRY

Φρέζα για την δημιουργία αναχώματος στην καλλιέργεια σπαραγγιών. Απόσταση αξόνων 1650mm, 1000 Ρ.Τ.Ο. Για τρακτέρ έως 160 Η.Ρ.

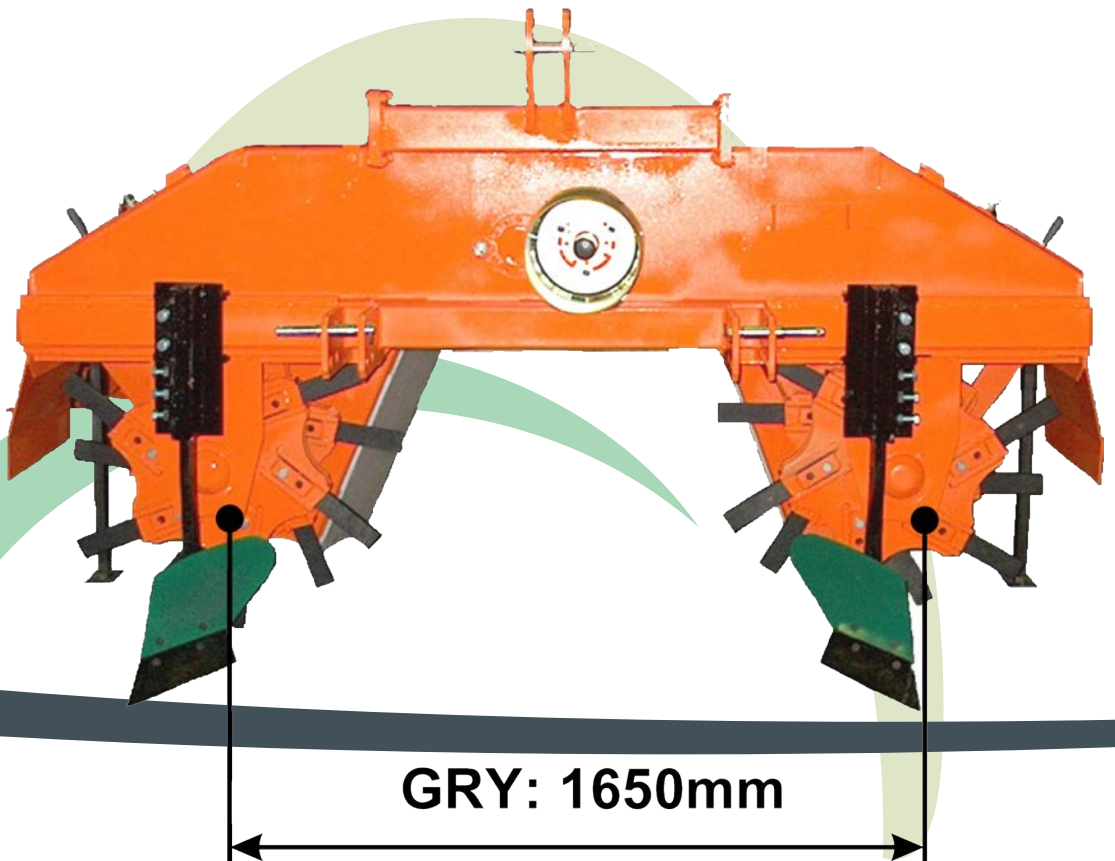

GRY: 1650mm



ΒΑΣΙΚΟΣ ΕΞΟΠΛΙΣΜΟΣ

- Προτεινόμενη ισχύς: 110-140 Η.Ρ.
- Άξονας εισόδου: 13/4" z=6
- Η μετάδοση της κίνησης γίνεται από γρανάζια μεγάλης αντοχής
- Οι άξονες και τα γρανάζια είναι κατασκευασμένα από υψηλής ποιότητας, θερμικά επεξεργασμένο ατσάλι (βαμμένα)
- Τα μαχαίρια είναι κατασκευασμένα από υψηλής ποιότητας αντιτριβικό ατσάλι
- Κατάλληλο για μαλακά και σκληρά εδάφη
- Ταχύτητα εργασίας: α) Δημιουργία αναχώματος 2-3 km/h β) Φρεσκάρισμα αναχώματος περίπου 5 km/h

Σπαραγγόφρεζα SPR-GRY



ΜΕΤΑΔΟΣΗ ΚΙΝΗΣΗΣ ΜΕ ΓΡΑΝΑΖΙΑ

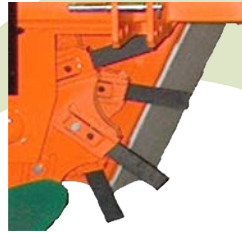

ΣΤΡΟΦΕΙΟ ΠΑΤΕΝΤΑΡΙΣΜΕΝΟ ΜΕ ΥΠΟΔΟΧΕΣ ΓΙΑ ΜΑΧΑΙΡΙΑ ΚΑΙ ΣΤΗΡΙΞΗ ΜΕ ΠΕΙΡΟ ΜΕ ΔΥΝΑΤΟΤΗΤΑ ΜΕΤΑΤΟΠΙΣΗΣ 3 ΦΟΡΕΣ

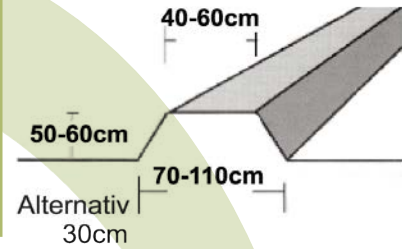

ΕΝΔΕΙΚΤΙΚΕΣ ΔΙΑΣΤΑΣΕΙΣ ΑΝΑΧΩΜΑΤΟΣ

ΤΥΠΟΣ	ΠΛΑΤΟΣ ΕΡΓΑΣΙΑΣ		ΑΠΑΙΤΟΥΜΕΝΗ ΙΠΠΟΔΥΝΑΜΗ ΤΡΑΚΤΕΡ	ΜΕΓΙΣΤΗ ΙΣΧΥΣ	ΒΑΡΟΣ
	cm	ins	H.P.	H.P.	kg
160 SPR-GRY	270	106''	110 -140	160	1250

ΠΡΟΣΘΕΤΟΣ ΕΞΟΠΛΙΣΜΟΣ ΚΑΤΟΠΙΝ ΠΑΡΑΓΓΕΛΙΑΣ

- Ψεκαστικό αναχώματος
- Εσωτερική επένδυση teflon
- Τοποθέτηση πρόσθετων ελατηρίων (gare)

Σπαραγγόφρεζα SPR-GB

Φρέζα για την δημιουργία αναχώματος στην καλλιέργεια σπαραγγιών. Απόσταση αξόνων 1500mm, 1000 Ρ.Τ.Ο. Για τρακτέρ έως 160 Η.Ρ.

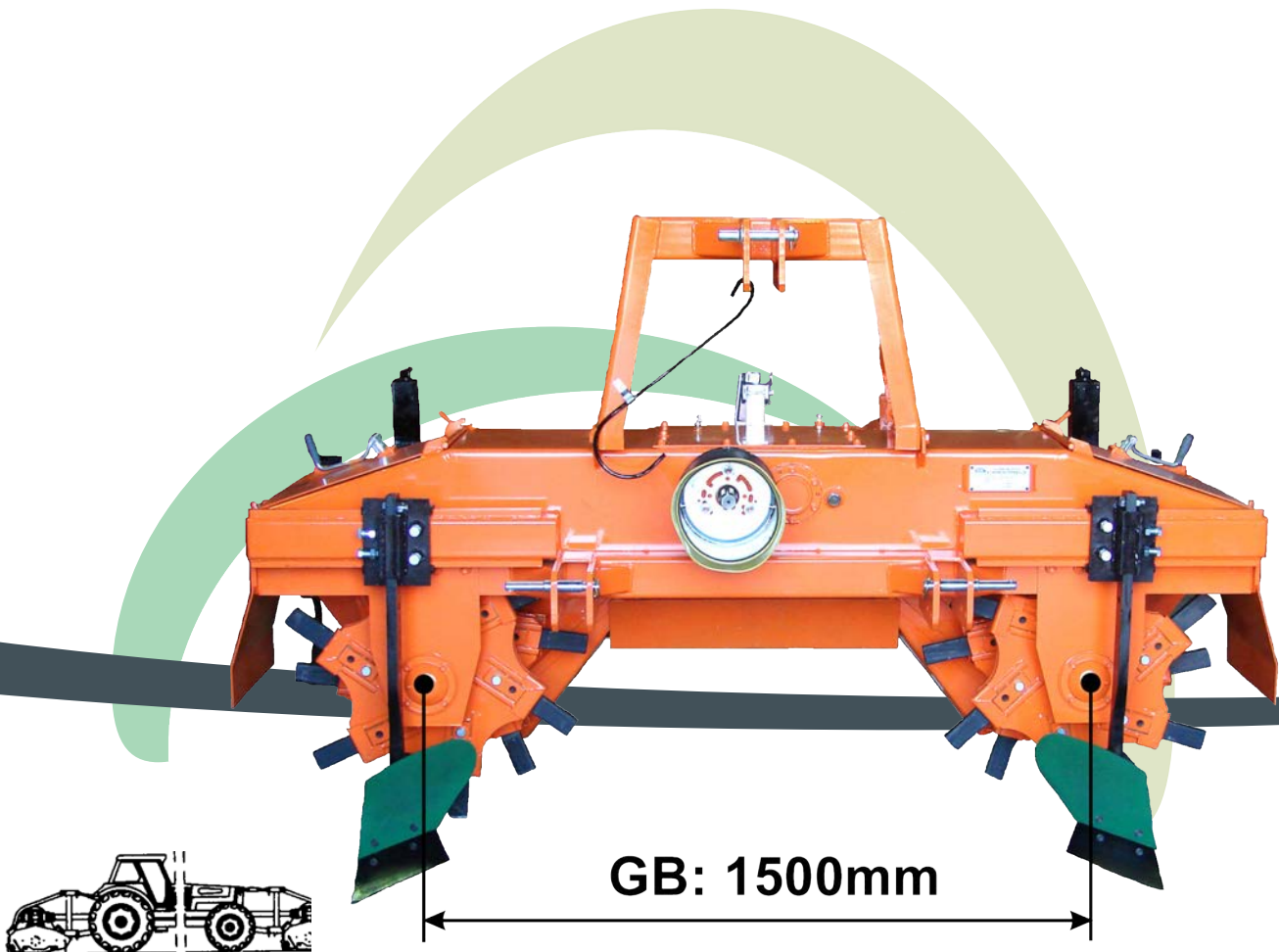

ΒΑΣΙΚΟΣ ΕΞΟΠΛΙΣΜΟΣ

- Προτεινόμενη ισχύς: 110-140 Η.Ρ.
- Άξονας εισόδου: 1 3/4" z=6
- Η μετάδοση της κίνησης γίνεται από γρανάζια μεγάλης αντοχής
- Οι άξονες και τα γρανάζια είναι κατασκευασμένα από υψηλής ποιότητας, θερμικά επεξεργασμένο ατσάλι (βαμμένα)
- Τα μαχαίρια είναι κατασκευασμένα από υψηλής ποιότητας αντιτριβικό ατσάλι
- Κατάλληλο για μαλακά και σκληρά εδάφη
- Ταχύτητα εργασίας: α) Δημιουργία αναχώματος 2-3 km/h β) Φρεσκάρισμα αναχώματος περίπου 5 km/h

Σπαραγγόφρεζα SPR-GB



ΜΕΤΑΔΟΣΗ ΚΙΝΗΣΗΣ ΜΕ ΓΡΑΝΑΖΙΑ



ΣΤΡΟΦΕΙΟ ΠΑΤΕΝΤΑΡΙΣΜΕΝΟ ΜΕ ΥΠΟΔΟΧΕΣ ΓΙΑ ΜΑΧΑΙΡΙΑ ΚΑΙ ΣΤΗΡΙΞΗ ΜΕ ΠΕΙΡΟ ΜΕ ΔΥΝΑΤΟΤΗΤΑ ΜΕΤΑΤΟΠΙΣΗΣ 3 ΦΟΡΕΣ

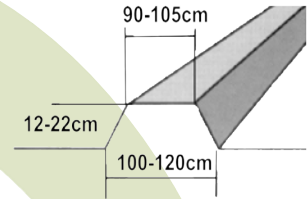

ΕΝΔΕΙΚΤΙΚΕΣ ΔΙΑΣΤΑΣΕΙΣ ΑΝΑΧΩΜΑΤΟΣ



ΤΥΠΟΣ	ΠΛΑΤΟΣ ΕΡΓΑΣΙΑΣ		ΑΠΑΙΤΟΥΜΕΝΗ ΙΠΠΟΔΥΝΑΜΗ ΤΡΑΚΤΕΡ	ΜΕΓΙΣΤΗ ΙΣΧΥΣ	ΒΑΡΟΣ
	cm	ins	H.P.	H.P.	kg
160 SPR-G(B)	250	98"	110-140	160	1130

ΠΡΟΣΘΕΤΟΣ ΕΞΟΠΛΙΣΜΟΣ ΚΑΤΟΠΙΝ ΠΑΡΑΓΓΕΛΙΑΣ

- Ψεκαστικό αναχώματος
- Εσωτερική επένδυση teflon
- Τοποθέτηση πρόσθετων ελατηρίων (gare)

Σπαραγγόφρεζα SPR-GBY

Φρέζα για την δημιουργία αναχώματος στην καλλιέργεια σπαραγγιών. Απόσταση αξόνων 1650mm, 1000 Ρ.Τ.Ο. Για τρακτέρ έως 160 Η.Ρ.

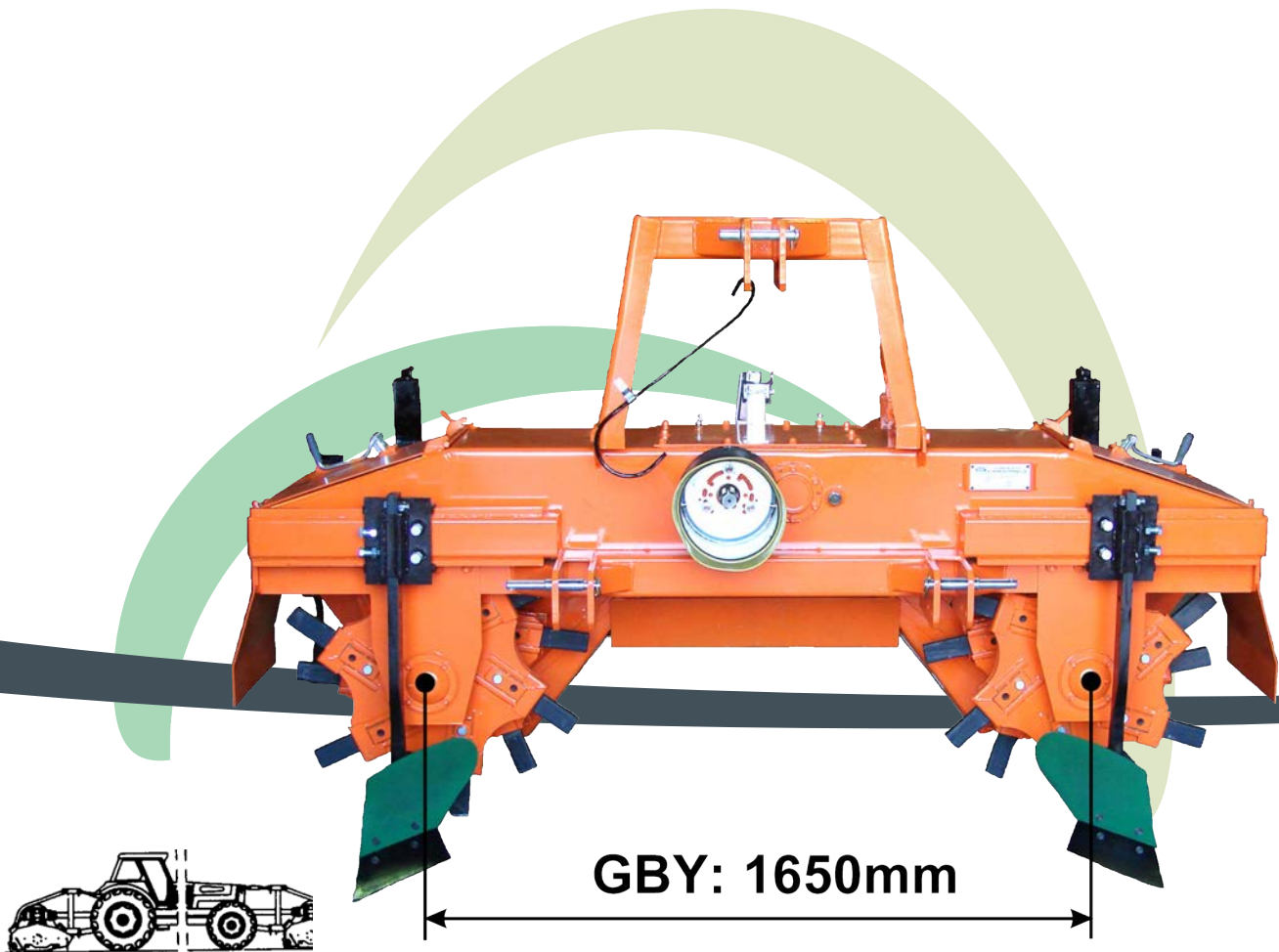

ΒΑΣΙΚΟΣ ΕΞΟΠΛΙΣΜΟΣ

- Προτεινόμενη ισχύς: 110-140 Η.Ρ.
- Άξονας εισόδου: 1 3/4" z=6
- Η μετάδοση της κίνησης γίνεται από γρανάζια μεγάλης αντοχής
- Οι άξονες και τα γρανάζια είναι κατασκευασμένα από υψηλής ποιότητας, θερμικά επεξεργασμένο ατσάλι (βαμμένα)
- Τα μαχαίρια είναι κατασκευασμένα από υψηλής ποιότητας αντιτριβικό ατσάλι
- Κατάλληλο για μαλακά και σκληρά εδάφη
- Ταχύτητα εργασίας: α) Δημιουργία αναχώματος 2-3 km/h β) Φρεσκάρισμα αναχώματος περίπου 5 km/h

Σπαραγγόφρεζα SPR-GBY



ΜΕΤΑΔΟΣΗ ΚΙΝΗΣΗΣ ΜΕ ΓΡΑΝΑΖΙΑ

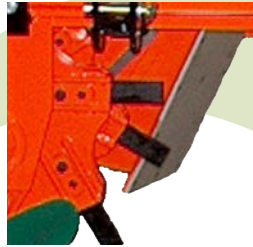

ΣΤΡΟΦΕΙΟ ΠΑΤΕΝΤΑΡΙΣΜΕΝΟ ΜΕ ΥΠΟΔΟΧΕΣ ΓΙΑ ΜΑΧΑΙΡΙΑ ΚΑΙ ΣΤΗΡΙΞΗ ΜΕ ΠΕΙΡΟ ΜΕ ΔΥΝΑΤΟΤΗΤΑ ΜΕΤΑΤΟΠΙΣΗΣ 3 ΦΟΡΕΣ

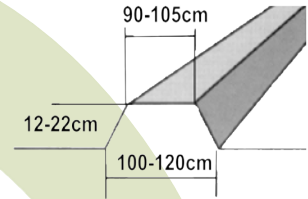

ΕΝΔΕΙΚΤΙΚΕΣ ΔΙΑΣΤΑΣΕΙΣ ΑΝΑΧΩΜΑΤΟΣ



ΤΥΠΟΣ	ΠΛΑΤΟΣ ΕΡΓΑΣΙΑΣ		ΑΠΑΙΤΟΥΜΕΝΗ ΙΠΠΟΔΥΝΑΜΗ ΤΡΑΚΤΕΡ	ΜΕΓΙΣΤΗ ΙΣΧΥΣ	ΒΑΡΟΣ
	cm	ins	H.P.	H.P.	kg
160 SPR-GBY	250	98"	130-150	160	1130

ΠΡΟΣΘΕΤΟΣ ΕΞΟΠΛΙΣΜΟΣ ΚΑΤΟΠΙΝ ΠΑΡΑΓΓΕΛΙΑΣ

- Ψεκαστικό αναχώματος
- Εσωτερική επένδυση teflon
- Τοποθέτηση πρόσθετων ελατηρίων (gare)

Σπαραγγόφρεζα SPR-GSN

Φρέζα για την δημιουργία αναχώματος στην καλλιέργεια σπαραγγιών. Απόσταση αξόνων 1650mm, 1000 P.T.O. Για τρακτέρ έως 180 H.P.



GSN: 1650mm

ΒΑΣΙΚΟΣ ΕΞΟΠΛΙΣΜΟΣ

- Προτεινόμενη ισχύς: 100-150 H.P.
- Άξονας εισόδου: 1 3/4" z=6
- Ανάρτηση μπρος-πίσω
- Η μετάδοση της κίνησης γίνεται από γρανάζια μεγάλης αντοχής
- Οι άξονες και τα γρανάζια είναι κατασκευασμένα από υψηλής ποιότητας, θερμικά επεξεργασμένο ατσάλι (βαμμένα)
- Τα μαχαίρια είναι κατασκευασμένα από υψηλής ποιότητας αντιτριβικό ατσάλι
- Κατάλληλο για μαλακά και σκληρά εδάφη
- Ταχύτητα εργασίας: α) Δημιουργία αναχώματος 2-3 km/h β) Φρεσκάρισμα αναχώματος περίπου 5 km/h

Σπαραγγόφρεζα SPR-GSN



ΜΕΤΑΔΟΣΗ ΚΙΝΗΣΗΣ ΜΕ ΓΡΑΝΑΖΙΑ

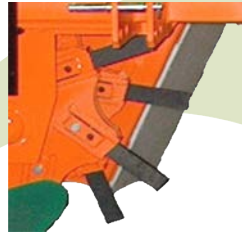

ΣΤΡΟΦΕΙΟ ΠΑΤΕΝΤΑΡΙΣΜΕΝΟ ΜΕ ΥΠΟΔΟΧΕΣ ΓΙΑ ΜΑΧΑΙΡΙΑ ΚΑΙ ΣΤΗΡΙΞΗ ΜΕ ΠΕΙΡΟ ΜΕ ΔΥΝΑΤΟΤΗΤΑ ΜΕΤΑΤΟΠΙΣΗΣ 3 ΦΟΡΕΣ

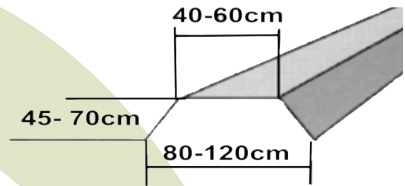

ΕΝΔΕΙΚΤΙΚΕΣ ΔΙΑΣΤΑΣΕΙΣ ΑΝΑΧΩΜΑΤΟΣ

ΤΥΠΟΣ	ΠΛΑΤΟΣ ΕΡΓΑΣΙΑΣ		ΑΠΑΙΤΟΥΜΕΝΗ ΙΠΠΟΔΥΝΑΜΗ ΤΡΑΚΤΕΡ	ΜΕΓΙΣΤΗ ΙΣΧΥΣ	ΒΑΡΟΣ
	cm	ins	H.P.	H.P.	kg
160 SPR-GS(N)	270	106"	100-150	180	1650

ΠΡΟΣΘΕΤΟΣ ΕΞΟΠΛΙΣΜΟΣ ΚΑΤΟΠΙΝ ΠΑΡΑΓΓΕΛΙΑΣ

- Ψεκαστικό αναχώματος
- Εσωτερική επένδυση teflon
- Τοποθέτηση πρόσθετων ελατηρίων (gare)

Σπαραγγόφρεζα SPR-GSY

Φρέζα για την δημιουργία αναχώματος στην καλλιέργεια σπαραγγιών. Απόσταση αξόνων 1650mm, 1000 Ρ.Τ.Ο. Για τρακτέρ έως 250 Η.Ρ.



ΒΑΣΙΚΟΣ ΕΞΟΠΛΙΣΜΟΣ

- Προτεινόμενη ισχύς: 160 Η.Ρ.
- Άξονας εισόδου: 13/4" z=20
- Η μετάδοση της κίνησης γίνεται από γρανάζια μεγάλης αντοχής
- Οι άξονες και τα γρανάζια είναι κατασκευασμένα από υψηλής ποιότητας, θερμικά επεξεργασμένο ατσάλι (βαμμένα)
- Τα μαχαίρια είναι κατασκευασμένα από υψηλής ποιότητας αντιτριβικό ατσάλι
- Δυνατότητα επιλογής διαμέτρου στροφείου 900 mm ή 1000 mm
- Κατάλληλο για μαλακά και σκληρά εδάφη
- Ταχύτητα εργασίας: α) Δημιουργία αναχώματος 2-3 km/h β) Φρεσκάρισμα αναχώματος περίπου 5 km/h

ΒΙ.ΠΕ. 4-Α7, Σίνδος
 Τ.Κ. 57022, Θεσσαλονίκη
 Τ: 2310 79.79.84-85
 Τ: 2310 79.99.88
 F: 2310 79.96.27
 info@acker.gr
 www.acker.gr



ΜΕΤΑΔΟΣΗ ΚΙΝΗΣΗΣ ΜΕ ΓΡΑΝΑΖΙΑ

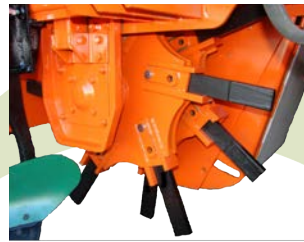

ΣΤΡΟΦΕΙΟ ΠΑΤΕΝΤΑΡΙΣΜΕΝΟ ΜΕ ΥΠΟΔΟΧΕΣ ΓΙΑ ΜΑΧΑΙΡΙΑ ΚΑΙ ΣΤΗΡΙΞΗ ΜΕ ΠΕΙΡΟ ΜΕ ΔΥΝΑΤΟΤΗΤΑ ΜΕΤΑΤΟΠΙΣΗΣ 3 ΦΟΡΕΣ

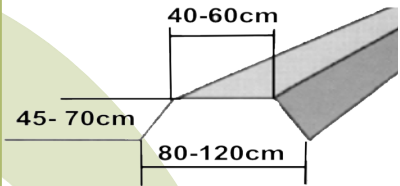

ΕΝΔΕΙΚΤΙΚΕΣ ΔΙΑΣΤΑΣΕΙΣ ΑΝΑΧΩΜΑΤΟΣ

ΤΥΠΟΣ	ΠΛΑΤΟΣ ΕΡΓΑΣΙΑΣ		ΑΠΑΙΤΟΥΜΕΝΗ ΙΠΠΟΔΥΝΑΜΗ ΤΡΑΚΤΕΡ	ΜΕΓΙΣΤΗ ΙΣΧΥΣ	ΒΑΡΟΣ
	cm	ins			
250 SPR-GS(Y)	286	112"	160-180	250	2160

ΠΡΟΣΘΕΤΟΣ ΕΞΟΠΛΙΣΜΟΣ ΚΑΤΟΠΙΝ ΠΑΡΑΓΓΕΛΙΑΣ

- Ψεκαστικό αναχώματος
- Εσωτερική επένδυση teflon
- Τοποθέτηση πρόσθετων ελατηρίων (gare)

Σπαραγγόφρεζα SPR-GFY

Φρέζα για τη δημιουργία αναχωμάτων στην καλλιέργεια σπαραγγιών. Απόσταση αξόνων 1650mm, 540 Ρ.Τ.Ο. Μπροστινή μετάδοση κίνησης γραναζιών. Για τρακτέρ έως 230 Η.Ρ.



ΤΥΠΟΣ	ΠΛΑΤΟΣ ΕΡΓΑΣΙΑΣ		ΑΠΑΙΤΟΥΜΕΝΗ ΙΠΠΟΔΥΝΑΜΗ ΤΡΑΚΤΕΡ	ΜΕΓΙΣΤΗ ΙΣΧΥΣ	ΒΑΡΟΣ
	cm	ins	Η.Ρ.	Η.Ρ.	kg
SPR-GFY 165	270	106"	130-170	230	1950

ΒΑΣΙΚΟΣ ΕΞΟΠΛΙΣΜΟΣ

- Προτεινόμενη ισχύς: 130 - 170 Η.Ρ.
- Άξονας εισόδου: 1 3/4" z=6
- Η μετάδοση της κίνησης γίνεται από γραναζία μεγάλης αντοχής με module 7 και 8

ΠΡΟΣΘΕΤΟΣ ΕΞΟΠΛΙΣΜΟΣ ΚΑΤΟΠΙΝ ΠΑΡΑΓΓΕΛΙΑΣ

- Εσωτερική επένδυση teflon

ΒΙ.ΠΕ. 4-Α7, Σίνδος
 Τ.Κ. 57022, Θεσσαλονίκη
 Τ: 2310 79.79.84-85
 Τ: 2310 79.99.88
 F: 2310 79.96.27
 info@acker.gr
 www.acker.gr

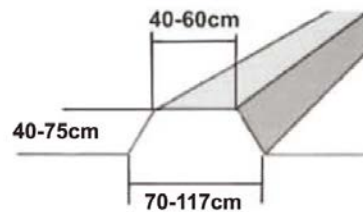

**ΣΤΡΟΦΕΙΟ ΠΑΤΕΝΤΑΡΙΣΜΕΝΟ
 ΜΕ ΜΑΧΑΙΡΙΑ ΑΝΤΙΤΡΙΒΙΚΗΣ
 ΕΠΙΚΑΛΥΨΗΣ, ΜΕ ΔΥΝΑΤΟΤΗΤΑ
 ΜΕΤΑΤΟΠΙΣΗΣ ΣΕ 3 ΣΗΜΕΙΑ ΜΕ
 ΒΙΔΕΣ**

**ΕΝΔΕΙΚΤΙΚΕΣ ΔΙΑΣΤΑΣΕΙΣ
 ΑΝΑΧΩΜΑΤΟΣ**

Καταστροφέας KTS – FU(N) SPR

Καταστροφέας υπερβαρέως τύπου για την καλλιέργεια σπαραγγιών, 1000 Ρ.Τ.Ο., με σφυριά τύπου LS (75mm). Για τρακτέρ έως 120 Η.Ρ.



ΒΑΣΙΚΟΣ ΕΞΟΠΛΙΣΜΟΣ

- Ανάρτηση 3 σημείων κατηγορίας 2
- Ελαστικοί τροχοί με διαστάσεις 170x70x13
- Σασμάν Comer, με τύπο T-312 (με rolip)
- Συμπεριλαμβάνεται καρδανικός άξονας
- Ρυθμιζόμενη θύρα εμπρός

ΒΙ.ΠΕ. 4-Α7, Σίνδος
 Τ.Κ. 57022, Θεσσαλονίκη
 Τ: 2310 79.79.84-85
 Τ: 2310 79.99.88
 F: 2310 79.96.27
 info@acker.gr
 www.acker.gr

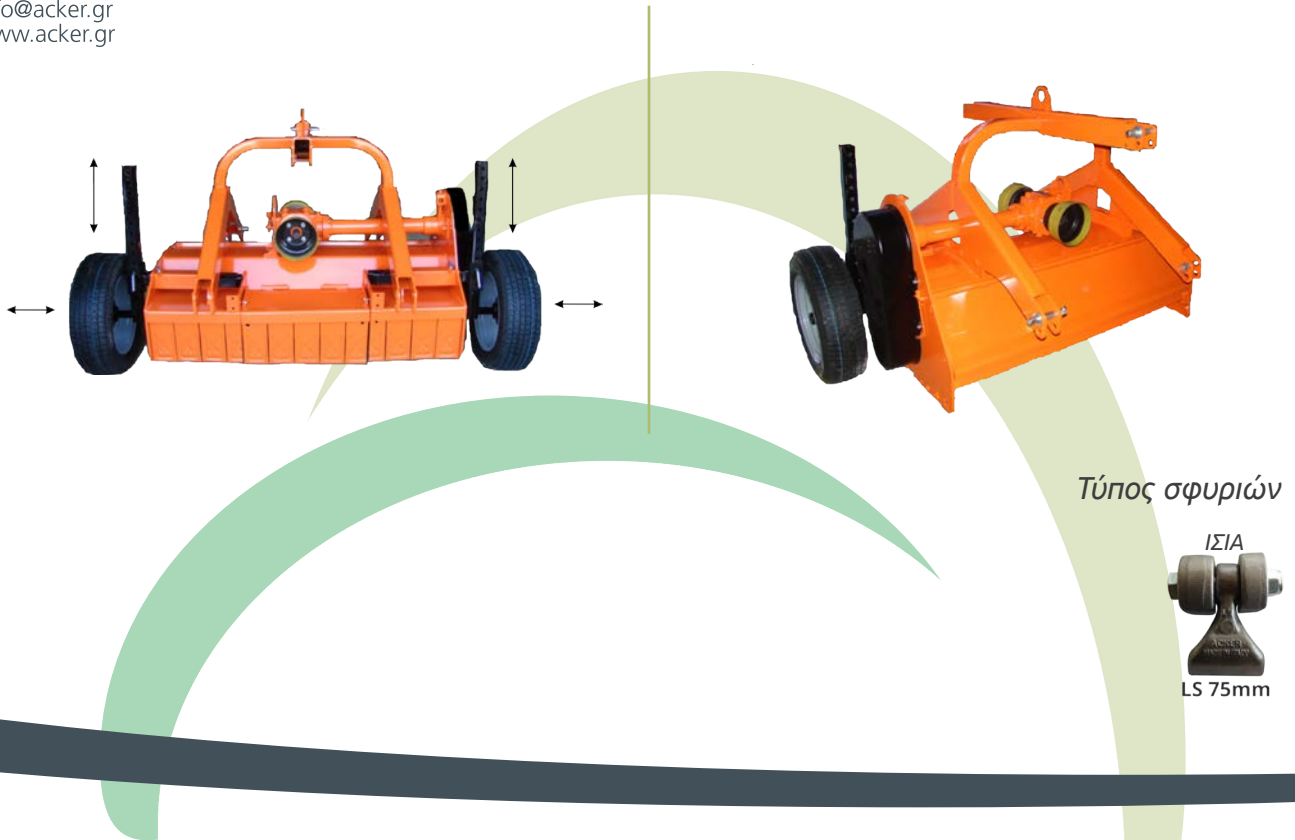

ΤΥΠΟΣ	ΠΛΑΤΟΣ ΕΡΓΑΣΙΑΣ	ΑΠΑΙΤΟΥΜΕΝΗ ΙΠΠΟΔΥΝΑΜΗ ΤΡΑΚΤΕΡ	ΣΦΥΡΙΑ	ΒΑΡΟΣ
	mm	Η.Ρ.	LS	kg
KTS-FU(N)-SPR 135	1350	50	20	580
KTS-FU(N)-SPR 150	1500	60	24	620
KTS-FU(N)-SPR 162	1625	70	24	670
KTS-FU(N)-SPR 175	1750	80	28	745
KTS-FU(N)-SPR 200	2000	90	32	805

Καταστροφέας KTS – SPR

Καταστροφέας υπερβαρέως τύπου για την καλλιέργεια σπαραγγιών. 1000 Ρ.Τ.Ο., με σφυριά τύπου LS (75mm). Για τρακτέρ έως 120 Η.Ρ.



KTS – SPRF

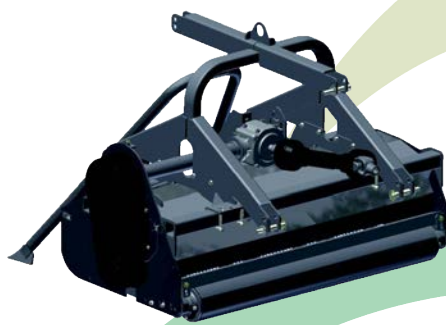

ΒΑΣΙΚΟΣ ΕΞΟΠΛΙΣΜΟΣ

- Ανάρτηση 3 σημείων κατηγορίας 2
- Ελαστικοί τροχοί με διαστάσεις 170x70x13
- Σασμάν Comer, με τύπο T-312 (με rolip)
- Συμπεριλαμβάνεται καρδανικός άξονας
- Ρυθμιζόμενη θύρα εμπρός
- Μετατοπιζόμενο χειροκίνητα

KTS – SPRV

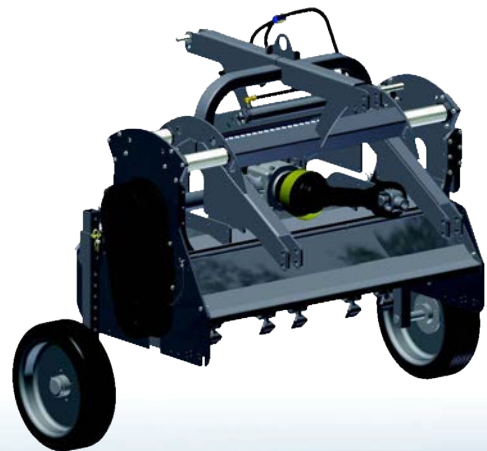

ΒΑΣΙΚΟΣ ΕΞΟΠΛΙΣΜΟΣ

- Ανάρτηση 3 σημείων κατηγορίας 2
- Ελαστικοί τροχοί με διαστάσεις 170x70x13
- Σασμάν Comer, με τύπο T-312 (με rolip)
- Συμπεριλαμβάνεται καρδανικός άξονας
- Ρυθμιζόμενη θύρα εμπρός
- Μετατοπιζόμενο υδραυλικά (αριστερά-δεξιά)

Καταστροφέας KTS F(N) S

Καταστροφέας υπερβαρέως τύπου, ανακλι-
 νόμενος, για την καλλιέργεια σπαραγγιών,
 με σφυριά τύπου LS (75mm). Για τρακτέρ
 έως 120 Η.Ρ.



ΤΥΠΟΣ	ΠΛΑΤΟΣ ΕΡΓΑΣΙΑΣ	ΟΛΙΚΟ ΠΛΑΤΟΣ	ΑΠΑΙΤΟΥΜΕΝΗ ΙΠΠΟΔΥΝΑΜΗ ΤΡΑΚΤΕΡ	ΣΦΥΡΙΑ	ΒΑΡΟΣ
	mm	mm	Η.Ρ.	LS	kg
KTS-F(N) S-150	1500	4150	40-60	24	880
KTS-F(N) S-162	1620	4270	50-60	24	950
KTS-F(N) S-175	1750	4400	60-70	28	1020
KTS-F(N) S-200	2000	4650	70-80	32	1100
KTS-F(N) S-225	2250	4900	80-90	36	1180
KTS-F(N) S-250	2500	5150	90-100	40	1250
KTS-F(N) S-275	2750	5400	100-110	44	1320
KTS-F(N) S-300	3000	5650	110-120	48	1400

ΒΑΣΙΚΟΣ ΕΞΟΠΛΙΣΜΟΣ

- Ρυθμιζόμενη θύρα εμπρός
- Τροχός στήριξης
- Ανάρτηση μπρος - πίσω
- Επιτρεπόμενο αντίβαρο
- Εύρος ανάκλισης 90° έως 10°
- Συμπεριλαμβάνεται καρδανικός άξονας

Τύπος σφυριών

ΙΣΙΑ



LS 75mm

Διάμετρος στροφείου 205 mm
 Ρ.Τ.Ο. 1000



KTS - SPR AS (αναδιπλούμενος καταστροφέας)

Αναδιπλούμενο σύστημα δύο καταστροφέν για την καλλιέργεια των σπαραγγιών με την δυνατότητα επιλογής διαμέτρου στροφείων 160 ή 205mm με σφυριά τύπου LS (75mm).



Τύπος σφυριών

ΙΣΙΑ



LS 75mm

Διάμετρος στροφείου 160 ή 205 mm
P.T.O. 540 ή 1000

ΤΕΧΝΙΚΑ ΧΑΡΑΚΤΗΡΙΣΤΙΚΑ ΜΗΧΑΝΗΜΑΤΟΣ

- Εύρος καλλιέργειας (2x150cm)
- Αποτελείται από 2 καταστροφείς σπαραγγιών με κεντρική μετάδοση κίνησης
- Διάμετρος στροφείου 160 ή 205 mm
- Οι καταστροφείς μπορούν να αναρτηθούν υδραυλικά
- Τύπος σφυριών LS (75mm)
- P.T.O 540 ή 1000 rpm
- Συμπεριλαμβάνεται καρδανικός άξονας
- Κύλινδρος στήριξης (κατόπιν παραγγελίας)

KTS - SPR AS (αναδιπλούμενος καταστροφέας)

ΒΙ.ΠΕ. 4-Α7, Σίνδος
Τ.Κ. 57022, Θεσσαλονίκη
Τ: 2310 79.79.84-85
Τ: 2310 79.99.88
F: 2310 79.96.27
info@acker.gr
www.acker.gr

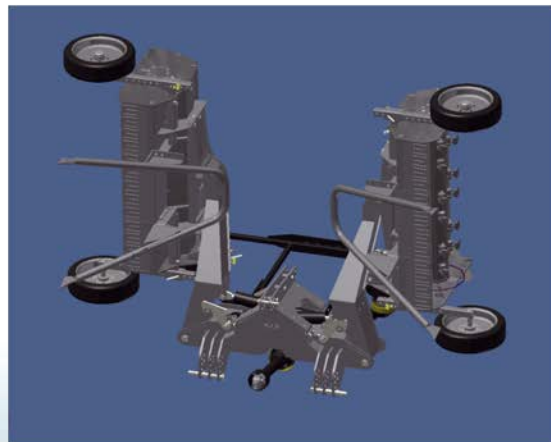
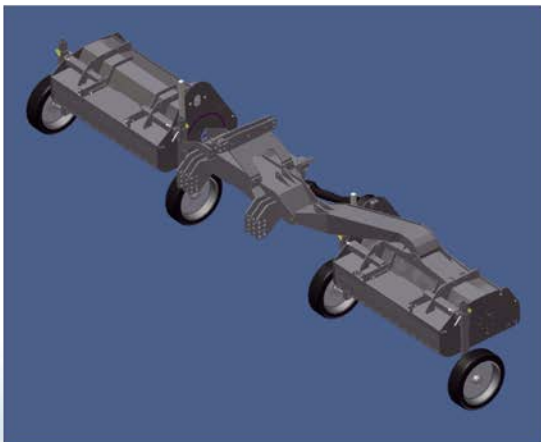

Καταστροφέας KTS - M

Γεωργικός καταστροφέας υπερελαφρού τύπου, με σφυριά τύπου LS (75mm). Για τρακτέρ έως 25 Η.Ρ.



ΤΥΠΟΣ	ΠΛΑΤΟΣ ΕΡΓΑΣΙΑΣ	ΟΛΙΚΟ ΠΛΑΤΟΣ	ΑΠΑΙΤΟΥΜΕΝΗ ΙΠΠΟΔΥΝΑΜΗ ΤΡΑΚΤΕΡ	ΣΦΥΡΙΑ	ΒΑΡΟΣ
	mm	mm	Η.Ρ.	LS	kg
KTS-M 80	800	975	12-15	12	145
KTS-M 90	900	1275	15-18	16	165
KTS-M 100	1000	1175	18-20	16	180
KTS-M 110	1100	1275	20-22	20	200
KTS-M 125	1250	1425	22-25	20	215

ΒΑΣΙΚΟΣ ΕΞΟΠΛΙΣΜΟΣ

- Μετάδοση κίνησης με 3 ιμάντες
- Σασμάν *Comet*, με τύπο T-310 (με *rolip*)
- Πέδιλα στήριξης
- Συμπεριλαμβάνεται καρδανικός άξονας

ΠΡΟΣΘΕΤΟΣ ΕΞΟΠΛΙΣΜΟΣ ΚΑΤΟΠΙΝ ΠΑΡΑΓΓΕΛΙΑΣ

- Κύλινδρος στήριξης

Τύπος σφυριών

ΙΣΙΑ



LS 75mm

Διάμετρος στροφέιου 108 mm
 Ρ.Τ.Ο. 540

Καταστροφέας KTS LD

Γεωργικός καταστροφέας, σταθερός, ελαφρού τύπου, με σφυριά τύπου LS (75mm).
 Για τρακτέρ έως 60 Η.Ρ.



Τύπος σφυριών

ΙΣΙΑ



LS 75mm

Διάμετρος στροφέιου 133 mm
 Ρ.Τ.Ο. 540



ΤΥΠΟΣ	ΠΛΑΤΟΣ ΕΡΓΑΣΙΑΣ	ΟΛΙΚΟ ΠΛΑΤΟΣ	ΑΠΑΙΤΟΥΜΕΝΗ ΙΠΠΟΔΥΝΑΜΗ ΤΡΑΚΤΕΡ	ΣΦΥΡΙΑ	ΒΑΡΟΣ
	mm	mm	Η.Ρ.	LS	kg
KTS-LD 80	800	950	16-18	12	275
KTS-LD 100	1000	1150	20-22	16	305
KTS-LD 125	1250	1400	22-25	24	335
KTS-LD 150	1500	1650	25-30	28	370
KTS-LD 175	1750	1900	40-45	32	400
KTS-LD 200	2000	2150	45-50	36	430

ΒΑΣΙΚΟΣ ΕΞΟΠΛΙΣΜΟΣ

- Μετάδοση κίνησης με 3 ιμάντες
- Σασμάν Comer, με τύπο T-311 (με rolip)
- Συμπεριλαμβάνεται καρδανικός άξονας

Καταστροφέας KTS LDM

Γεωργικός καταστροφέας, ελαφρού τύπου υδραυλικά μετατοπιζόμενος, με σφυριά τύπου LS (75mm). Για τρακτέρ έως 60 Η.Ρ.



Τύπος σφυριών

ΙΣΙΑ



LS 75mm

Διάμετρος στροφείου 133 mm
 Ρ.Τ.Ο. 540

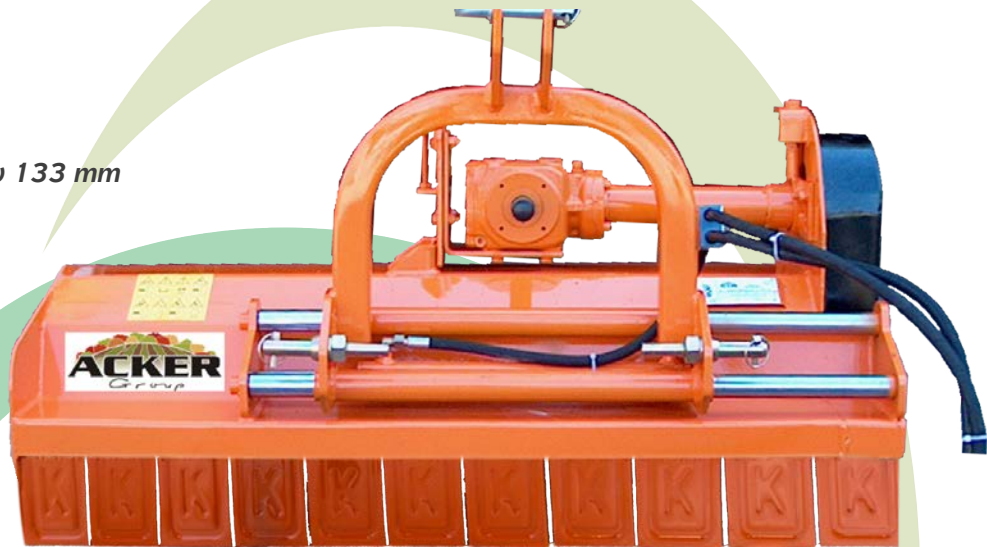

ΤΥΠΟΣ	ΠΛΑΤΟΣ ΕΡΓΑΣΙΑΣ	ΟΛΙΚΟ ΠΛΑΤΟΣ	ΑΠΑΙΤΟΥΜΕΝΗ ΙΠΠΟΔΥΝΑΜΗ ΤΡΑΚΤΕΡ	ΣΦΥΡΙΑ	ΒΑΡΟΣ
	mm	mm	Η.Ρ.	LS	kg
KTS-LDM 125	1250	1400	25-30	24	335
KTS-LDM 150	1500	1650	35-40	28	370
KTS-LDM 175	1750	1900	40-45	32	400
KTS-LDM 200	2000	2150	45-50	36	430

ΒΑΣΙΚΟΣ ΕΞΟΠΛΙΣΜΟΣ

- Μετάδοση κίνησης με 3 ιμάντες
- Σασμάν Comer, με τύπο T-311 (με rolip)
- Υδραυλικός κύλινδρος πλευρικής μετατόπισης
- Συμπεριλαμβάνεται καρδανικός άξονας

Καταστροφέας KTS LDMR

Γεωργικός καταστροφέας ελαφρού τύπου, υδραυλικά μετατοπιζόμενος, με σφυριά τύπου LS (75mm). Κατάλληλος για αμπελώνες. Για τρακτέρ έως 60 Η.Ρ.

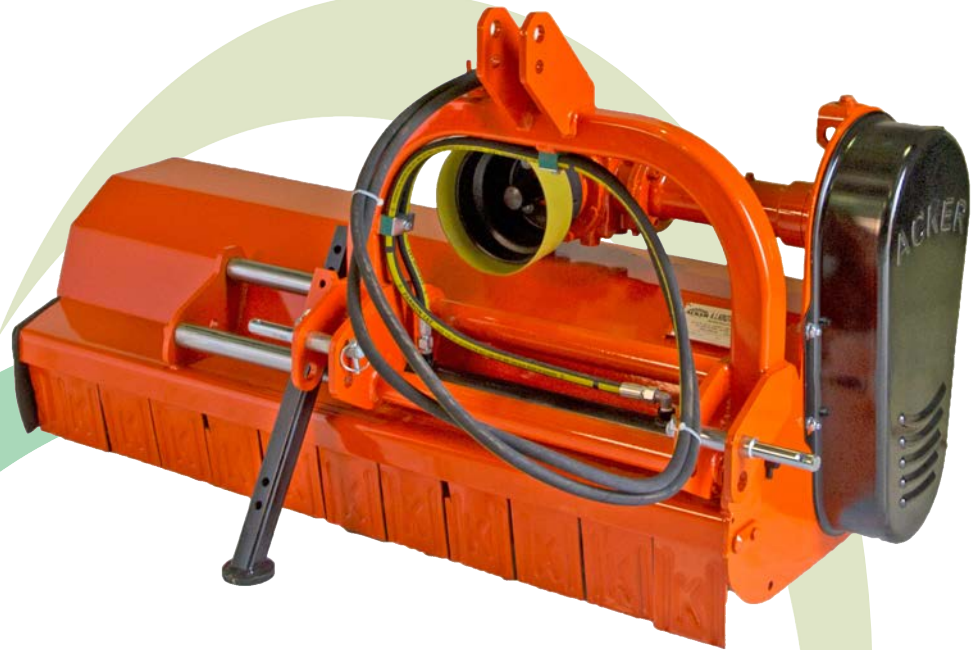

ΤΥΠΟΣ	ΠΛΑΤΟΣ ΕΡΓΑΣΙΑΣ	ΟΛΙΚΟ ΠΛΑΤΟΣ	ΑΠΑΙΤΟΥΜΕΝΗ ΙΠΠΟΔΥΝΑΜΗ ΤΡΑΚΤΕΡ	ΣΦΥΡΙΑ	ΒΑΡΟΣ
	mm	mm	Η.Ρ.	LS	kg
KTS-LDMR 125	1250	1400	25-30	24	335
KTS-LDMR 150	1500	1650	35-40	28	370
KTS-LDMR 175	1750	1900	40-45	32	400
KTS-LDMR 200	2000	2150	45-50	36	430

ΒΑΣΙΚΟΣ ΕΞΟΠΛΙΣΜΟΣ

- Μετάδοση κίνησης με 3 ιμάντες
- Σασμάν *Comet*, με τύπο T-311 (με *rolip*)
- Υδραυλικός κύλινδρος πλευρικής μετατόπισης
- Συμπεριλαμβάνεται καρδανικός άξονας

Τύπος σφυριών

ΙΣΙΑ



LS 75mm

Διάμετρος στροφείου 133 mm
 Ρ.Τ.Ο. 540

Καταστροφέας KTS V (LS)

Γεωργικός καταστροφέας, υδραυλικά μετατοπιζόμενος, βαρέως τύπου, με σφυριά τύπου LS (75mm). Για τρακτέρ έως 100 Η.Ρ.



Τύπος σφυριών

ΙΣΙΑ



LS 75mm

Διάμετρος στροφέιου 160 mm
 Ρ.Τ.Ο. 540 ή 1000

ΤΥΠΟΣ	ΠΛΑΤΟΣ ΕΡΓΑΣΙΑΣ	ΟΛΙΚΟ ΠΛΑΤΟΣ	ΑΠΑΙΤΟΥΜΕΝΗ ΙΠΠΟΔΥΝΑΜΗ ΤΡΑΚΤΕΡ	ΣΦΥΡΙΑ	ΒΑΡΟΣ
	mm	mm	Η.Ρ.	LS Z	kg
KTS-V (LS) 125	1250	1400	25-30	24 48	480
KTS-V (LS) 135	1350	1500	30-40	24 48	520
KTS-V (LS) 150	1500	1650	40-50	24 60	580
KTS-V (LS) 162	1620	1750	50-60	24 60	630
KTS-V (LS) 175	1750	1900	60-70	28 72	660
KTS-V (LS) 200	2000	2150	70-80	32 84	750
KTS-V (LS) 225	2250	2400	80-90	36 96	840

ΒΑΣΙΚΟΣ ΕΞΟΠΛΙΣΜΟΣ

- Μετάδοση κίνησης με 4 ή 5 ιμάντες
- Σασμάν Comer, με τύπο T-312 (με rolip)
- Συμπεριλαμβάνεται καρδανικός άξονας

ΠΡΟΣΘΕΤΟΣ ΕΞΟΠΛΙΣΜΟΣ ΚΑΤΟΠΙΝ ΠΑΡΑΓΓΕΛΙΑΣ

- Τροχοί στήριξης Ø190
- Υδραυλικός κύλινδρος πλευρικής μετατόπισης
- Πρόβλεψη για εγκατάσταση πλευρικού τροχού (σβούρα)
- Πλευρικός τροχός (σβούρα) (+ 500 mm εύρος καλλιέργειας)
- Ανάρτηση μπρος - πίσω
- Πέδιλα στήριξης
- Λάστιχο σκόνης
- Ράβδοι συλλογής κλαδιών

Καταστροφέας KTS V (NS)

Γεωργικός καταστροφέας, βαρέως τύπου υδραυλικά μετατοπιζόμενος, με σφυριά τύπου NS (155mm). Για τρακτέρ έως 100 Η.Ρ.



Τύπος σφυριών

ΙΣΙΑ



NS 155mm

Διάμετρος στροφέιου 160 mm
 Ρ.Τ.Ο. 540 ή 1000



ΤΥΠΟΣ	ΠΛΑΤΟΣ ΕΡΓΑΣΙΑΣ	ΟΛΙΚΟ ΠΛΑΤΟΣ	ΑΠΑΙΤΟΥΜΕΝΗ ΙΠΠΟΔΥΝΑΜΗ ΤΡΑΚΤΕΡ	ΣΦΥΡΙΑ		ΒΑΡΟΣ
				NS	DZ	
	mm	mm	H.P.			kg
KTS-V (NS) 125	1250	1400	25-30	10	40	480
KTS-V (NS) 135	1350	1500	30-40	10	40	520
KTS-V (NS) 150	1500	1650	40-50	12	48	580
KTS-V (NS) 162	1620	1750	50-60	12	48	630
KTS-V (NS) 175	1750	1900	60-70	16	56	660
KTS-V (NS) 200	2000	2150	70-80	16	64	750
KTS-V (NS) 225	2250	2400	80-90	20	72	840

ΒΑΣΙΚΟΣ ΕΞΟΠΛΙΣΜΟΣ

- Μετάδοση κίνησης με 4 ή 5 ιμάντες
- Σασμάν Comer, με τύπο T-312 (με rolip)
- Συμπεριλαμβάνεται καρδανικός άξονας

ΠΡΟΣΘΕΤΟΣ ΕΞΟΠΛΙΣΜΟΣ ΚΑΤΟΠΙΝ ΠΑΡΑΓΓΕΛΙΑΣ

- Τροχοί στήριξης Ø190
- Υδραυλικός κύλινδρος πλευρικής μετατόπισης
- Πρόβλεψη για εγκατάσταση πλευρικού τροχού (σβούρα)
- Πλευρικός τροχός (σβούρα) (+ 500 mm εύρος καλλιέργειας)
- Ανάρτηση μπρος - πίσω
- Πέδιλα στήριξης
- Λάστιχο σκόνης
- Ράβδοι συλλογής κλαδιών

Καταστροφέας KTS F(LS)

Σταθερός γεωργικός καταστροφέας, βαρέως τύπου με σφυριά τύπου LS (75mm). Για τρακτέρ έως 100 Η.Ρ.



Τύπος σφυριών

ΙΣΙΑ



LS 75mm

Διάμετρος στροφέιου 160 mm
 Ρ.Τ.Ο. 540 ή 1000

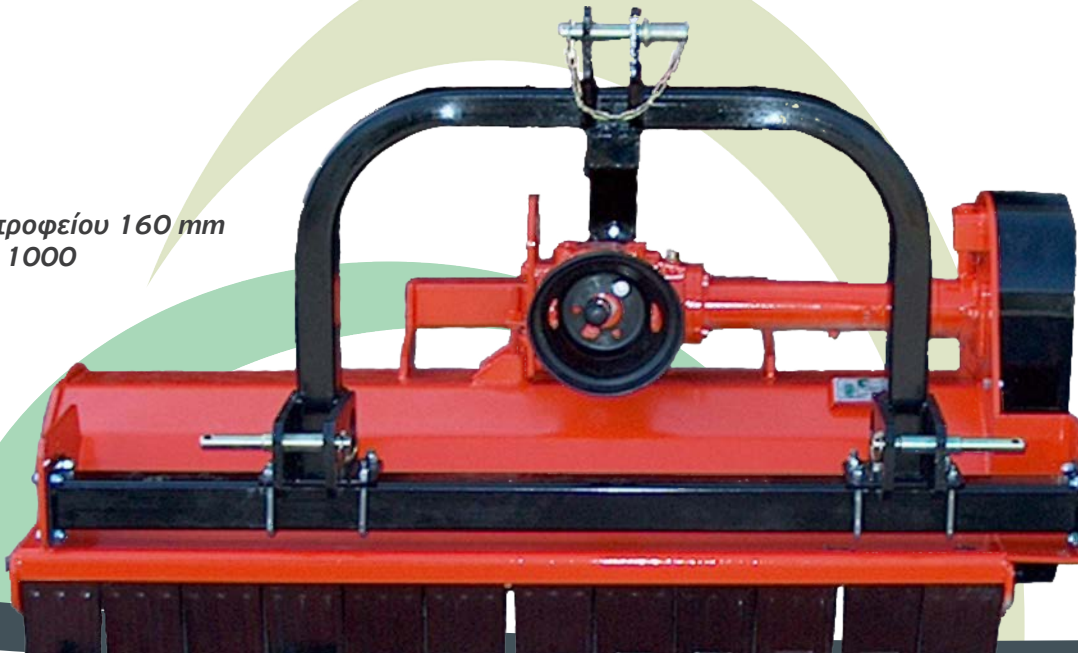

ΤΥΠΟΣ	ΠΛΑΤΟΣ ΕΡΓΑΣΙΑΣ	ΟΛΙΚΟ ΠΛΑΤΟΣ	ΑΠΑΙΤΟΥΜΕΝΗ ΙΠΠΟΔΥΝΑΜΗ ΤΡΑΚΤΕΡ	ΣΦΥΡΙΑ	ΒΑΡΟΣ
	mm	mm	Η.Ρ.	LS	kg
KTS-F (LS) 125	1250	1400	25-30	24	480
KTS-F (LS) 135	1350	1500	30-40	24	520
KTS-F (LS) 150	1500	1650	40-50	24	580
KTS-F (LS) 162	1620	1750	50-60	24	630
KTS-F (LS) 175	1750	1900	60-70	28	660
KTS-F (LS) 200	2000	2150	70-80	62	750
KTS-F (LS) 225	2250	2400	80-90	36	840

ΒΑΣΙΚΟΣ ΕΞΟΠΛΙΣΜΟΣ

- Μετάδοση κίνησης με 4 ή 5 ιμάντες
- Σασμάν Comer, με τύπο T-312 (με rolip)
- Συμπεριλαμβάνεται καρδανικός άξονας

ΠΡΟΣΘΕΤΟΣ ΕΞΟΠΛΙΣΜΟΣ ΚΑΤΟΠΙΝ ΠΑΡΑΓΓΕΛΙΑΣ

- Τροχοί στήριξης Ø190
- Πρόβλεψη για εγκατάσταση πλευρικού τροχού (σβούρα)
- Πλευρικός τροχός (σβούρα) (+ 500 mm εύρος καλλιέργειας)
- Ανάρτηση μπρος - πίσω
- Πέδιλα στήριξης
- Λάστιχο σκόνης
- Ράβδοι συλλογής κλαδιών

Καταστροφέας ΚΤΣ F(NS)

Σταθερός γεωργικός καταστροφέας, βαρέως τύπου, με σφυριά τύπου NS (155mm). Για τρακτέρ έως 100 Η.Ρ.



Τύπος σφυριών

ΙΣΙΑ



Διάμετρος στροφέιου 160mm
 Ρ.Τ.Ο. 540 ή 1000



ΤΥΠΟΣ	ΠΛΑΤΟΣ ΕΡΓΑΣΙΑΣ	ΟΛΙΚΟ ΠΛΑΤΟΣ	ΑΠΑΙΤΟΥΜΕΝΗ ΙΠΠΟΔΥΝΑΜΗ ΤΡΑΚΤΕΡ	ΣΦΥΡΙΑ	ΒΑΡΟΣ
	mm	mm	Η.Ρ.	NS	kg
KTS-F (NS) 125	1250	1400	25-30	12	480
KTS-F (NS) 135	1350	1500	30-40	12	520
KTS-F (NS) 150	1500	1650	40-50	12	580
KTS-F (NS) 162	1620	1750	50-60	12	630
KTS-F (NS) 175	1750	1900	60-70	16	660
KTS-F (NS) 200	2000	2150	70-80	16	750
KTS-F (NS) 225	2250	2400	80-90	20	840

ΒΑΣΙΚΟΣ ΕΞΟΠΛΙΣΜΟΣ

- Μετάδοση κίνησης με 4 ή 5 ιμάντες
- Σασμάν Comer, με τύπο T-3 12 (με rolip)
- Συμπεριλαμβάνεται καρδανικός άξονας

ΠΡΟΣΘΕΤΟΣ ΕΞΟΠΛΙΣΜΟΣ ΚΑΤΟΠΙΝ ΠΑΡΑΓΓΕΛΙΑΣ

- Τροχοί στήριξης Ø190
- Πρόβλεψη για εγκατάσταση πλευρικού τροχού (σβούρα)
- Πλευρικός τροχός (σβούρα) (+ 500 mm εύρος καλλιέργειας)
- Ανάρτηση μπρος - πίσω
- Πέδιλα στήριξης
- Λάστιχο σκόνης
- Ράβδοι συλλογής κλαδιών

Καταστροφέας KTS VN (LS)

Γεωργικός καταστροφέας, υδραυλικά μετατοπιζόμενος, υπερβαρέως τύπου, με σφυριά τύπου LS (75mm). Για τρακτέρ έως 120 Η.Ρ.

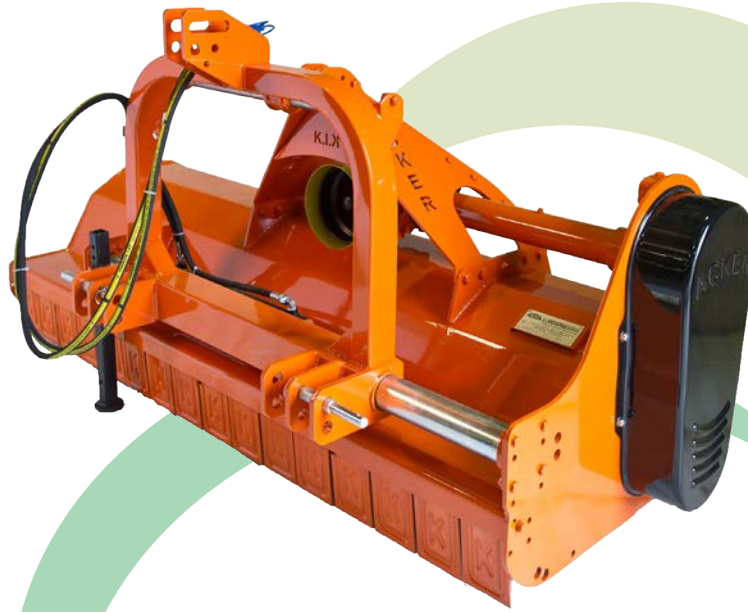

Τύπος σφυριών
 ΙΣΙΑ



LS 75mm

Διάμετρος στροφέιου 205 mm
 Ρ.Τ.Ο. 540 ή 1000

ΤΥΠΟΣ	ΠΛΑΤΟΣ ΕΡΓΑΣΙΑΣ	ΟΛΙΚΟ ΠΛΑΤΟΣ	ΑΠΑΙΤΟΥΜΕΝΗ ΙΠΠΟΔΥΝΑΜΗ ΤΡΑΚΤΕΡ	ΣΦΥΡΙΑ	ΒΑΡΟΣ
	mm	mm	Η.Ρ.	LS Z	kg
KTS-VN (LS) 125	1250	1400	25-30	20 48	500
KTS-VN (LS) 135	1350	1500	30-40	20 48	550
KTS-VN (LS) 150	1500	1650	40-50	24 60	620
KTS-VN (LS) 162	1620	1750	50-60	24 60	670
KTS-VN (LS) 175	1750	1900	60-70	28 72	745
KTS-VN (LS) 200	2000	2150	70-80	32 84	805
KTS-VN (LS) 225	2250	2400	80-90	36 96	880
KTS-VN (LS) 250	2500	2650	90-100	40 108	950
KTS-VN (LS) 275	2750	2900	100-110	44 120	1050
KTS-VN (LS) 300	3000	3150	110-120	48 132	1140

ΒΑΣΙΚΟΣ ΕΞΟΠΛΙΣΜΟΣ

- Μετάδοση κίνησης με 4 ή 5 ιμάντες
- Σασμάν Comer, με τύπο T-312 (με rolip)
- Συμπεριλαμβάνεται καρδανικός άξονας

ΠΡΟΣΘΕΤΟΣ ΕΞΟΠΛΙΣΜΟΣ ΚΑΤΟΠΙΝ ΠΑΡΑΓΓΕΛΙΑΣ

- Τροχοί στήριξης Ø190
- Υδραυλικός κύλινδρος πλευρικής μετατόπισης
- Πρόβλεψη για εγκατάσταση πλευρικού τροχού (σβούρα)
- Πλευρικός τροχός (σβούρα) (+ 500 mm εύρος καλλιέργειας)
- Ανάρτηση μπρος - πίσω
- Πέδιλα στήριξης
- Λάστιχο σκόνης
- Ράβδοι συλλογής κλαδιών

Καταστροφέας KTS VN (NS)

Γεωργικός καταστροφέας, υδραυλικά μετατοπιζόμενος, υπερβαρέως τύπου, με σφυριά τύπου NS (155mm). Για τρακτέρ έως 120 Η.Ρ.



Τύπος σφυριών

ΙΣΙΑ



NS 155mm

Διάμετρος στροφέιου
 205mm
 Ρ.Τ.Ο. 540 ή 1000

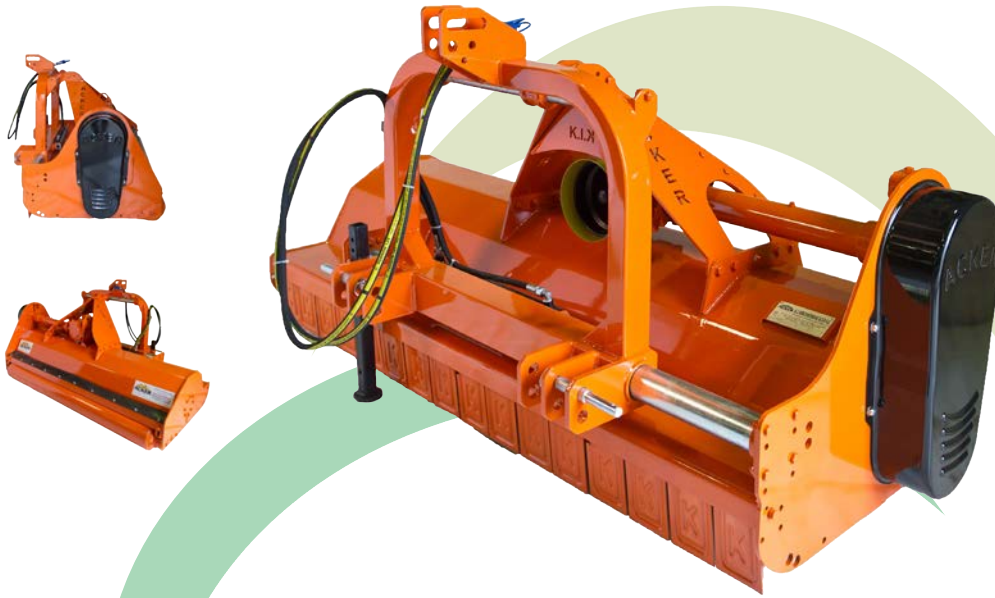

ΤΥΠΟΣ	ΠΛΑΤΟΣ ΕΡΓΑΣΙΑΣ	ΟΛΙΚΟ ΠΛΑΤΟΣ	ΑΠΑΙΤΟΥΜΕΝΗ ΙΠΠΟΥΔΥΝΑΜΗ ΤΡΑΚΤΕΡ	ΣΦΥΡΙΑ	ΒΑΡΟΣ
	mm	mm	Η.Ρ.	NS DZ	kg
KTS-VN (NS) 125	1250	1400	25-30	10 40	520
KTS-VN (NS) 135	1350	1500	30-40	10 40	570
KTS-VN (NS) 150	1500	1650	40-50	12 48	620
KTS-VN (NS) 162	1620	1750	50-60	12 48	670
KTS-VN (NS) 175	1750	1900	60-70	16 56	745
KTS-VN (NS) 200	2000	2150	70-80	16 64	805
KTS-VN (NS) 225	2250	2400	80-90	20 72	880
KTS-VN (NS) 250	2500	2650	90-100	20 80	950
KTS-VN (NS) 275	2750	2900	100-110	24 88	1050
KTS-VN (NS) 300	3000	3150	110-120	24 96	1140

ΒΑΣΙΚΟΣ ΕΞΟΠΛΙΣΜΟΣ

- Μετάδοση κίνησης με 4 ή 5 ιμάντες
- Σασμάν Comer, με τύπο T-312 (με rolip)
- Συμπεριλαμβάνεται καρδανικός άξονας

ΠΡΟΣΘΕΤΟΣ ΕΞΟΠΛΙΣΜΟΣ ΚΑΤΟΠΙΝ ΠΑΡΑΓΓΕΛΙΑΣ

- Τροχοί στήριξης Ø190
- Υδραυλικός κύλινδρος πλευρικής μετατόπισης
- Πρόβλεψη για εγκατάσταση πλευρικού τροχού (σβούρα)
- Πλευρικός τροχός (σβούρα) (+ 500 mm εύρος καλλιέργειας)
- Ανάρτηση μπρος - πίσω
- Πέδιλα στήριξης
- Λάστιχο σκόνης
- Ράβδοι συλλογής κλαδιών

Καταστροφέας KTS FN(LS)

Σταθερός γεωργικός καταστροφέας, υπερβαρέως τύπου, με σφυριά τύπου LS (75mm).
 Για τρακτέρ έως 120 Η.Ρ.



Τύπος σφυριών

ΙΣΙΑ



LS 75mm

Διάμετρος στροφέιου 205 mm
 Ρ.Τ.Ο. 540 ή 1000



ΤΥΠΟΣ	ΠΛΑΤΟΣ ΕΡΓΑΣΙΑΣ	ΟΛΙΚΟ ΠΛΑΤΟΣ	ΑΠΑΙΤΟΥΜΕΝΗ ΙΠΠΟΔΥΝΑΜΗ ΤΡΑΚΤΕΡ	HAMMERS		ΒΑΡΟΣ
	mm	mm	Η.Ρ.	LS	Z	kg
KTS-FN (LS) 125	1250	1400	25-30	20	48	520
KTS-FN (LS) 135	1350	1500	30-40	20	48	570
KTS-FN (LS) 150	1500	1650	40-50	24	60	620
KTS-FN (LS) 162	1620	1750	50-60	24	60	670
KTS-FN (LS) 175	1750	1900	60-70	28	72	745
KTS-FN (LS) 200	2000	2150	70-80	32	84	805
KTS-FN (LS) 225	2250	2400	80-90	36	96	880
KTS-FN (LS) 250	2500	2650	90-100	40	108	950
KTS-FN (LS) 275	2750	2900	100-110	44	120	1050
KTS-FN (LS) 300	3000	3150	110-120	48	132	1140

ΒΑΣΙΚΟΣ ΕΞΟΠΛΙΣΜΟΣ

- Μετάδοση κίνησης με 4 ή 5 ιμάντες
- Σασμάν Comer, με τύπο T-312 (με rolip)
- Συμπεριλαμβάνεται καρδανικός άξονας

ΠΡΟΣΘΕΤΟΣ ΕΞΟΠΛΙΣΜΟΣ ΚΑΤΟΠΙΝ ΠΑΡΑΓΓΕΛΙΑΣ

- Τροχοί στήριξης Ø190
- Πρόβλεψη για εγκατάσταση πλευρικού τροχού (σβούρα)
- Πλευρικός τροχός (σβούρα) (+ 500 mm εύρος καλλιέργειας)
- Ανάρτηση μπρος - πίσω
- Πέδιλα στήριξης
- Λάστιχο σκόνης
- Ράβδοι συλλογής κλαδιών

Καταστροφέας KTS FN(NS)

Σταθερός γεωργικός καταστροφέας, υπερ-βαρέως τύπου, με σφυριά τύπου NS (155mm).
 Για τρακτέρ έως 120 Η.Ρ.



Τύπος σφυριών

ΙΣΙΑ



NS 155mm

Διάμετρος στροφέιου 205 mm
 Ρ.Τ.Ο. 540 ή 1000



ΤΥΠΟΣ	ΠΛΑΤΟΣ ΕΡΓΑΣΙΑΣ	ΟΛΙΚΟ ΠΛΑΤΟΣ	ΑΠΑΙΤΟΥΜΕΝΗ ΙΠΠΟΔΥΝΑΜΗ ΤΡΑΚΤΕΡ	ΣΦΥΡΙΑ		ΒΑΡΟΣ
	mm	mm	Η.Ρ.	NS	DZ	kg
KTS-FN (NS) 125	1250	1400	25-30	12	40	520
KTS-FN (NS) 135	1350	1500	30-40	12	40	570
KTS-FN (NS) 150	1500	1650	40-50	12	48	620
KTS-FN (NS) 162	1620	1750	50-60	12	48	670
KTS-FN (NS) 175	1750	1900	60-70	16	56	745
KTS-FN (NS) 200	2000	2150	70-80	16	64	805
KTS-FN (NS) 225	2250	2400	80-90	20	72	880
KTS-FN (NS) 250	2500	2650	90-100	20	80	950
KTS-FN (NS) 275	2750	2900	100-110	24	88	1050
KTS-FN (NS) 300	3000	3150	110-120	24	96	1140

ΒΑΣΙΚΟΣ ΕΞΟΠΛΙΣΜΟΣ

- Μετάδοση κίνησης με 4 ή 5 ιμάντες
- Σασμάν Comer, με τύπο T-312 (με rolip)
- Συμπεριλαμβάνεται καρδανικός άξονας

ΠΡΟΣΘΕΤΟΣ ΕΞΟΠΛΙΣΜΟΣ ΚΑΤΟΠΙΝ ΠΑΡΑΓΓΕΛΙΑΣ

- Τροχοί στήριξης Ø190
- Πρόβλεψη για εγκατάσταση πλευρικού τροχού (σβούρα)
- Πλευρικός τροχός (σβούρα) (+ 500 mm εύρος καλλιέργειας)
- Ανάρτηση μπρος - πίσω
- Πέδιλα στήριξης
- Λάστιχο σκόνης
- Ράβδοι συλλογής κλαδιών

Καταστροφέας KTS – ΜΧ

Γεωργικός καταστροφέας, υπερβαρέως τύπου για ανοιχτές καλλιέργειες (βαμβάκι,καλαμπόκι κα.). Για τρακτέρ έως 120 Η.Ρ.

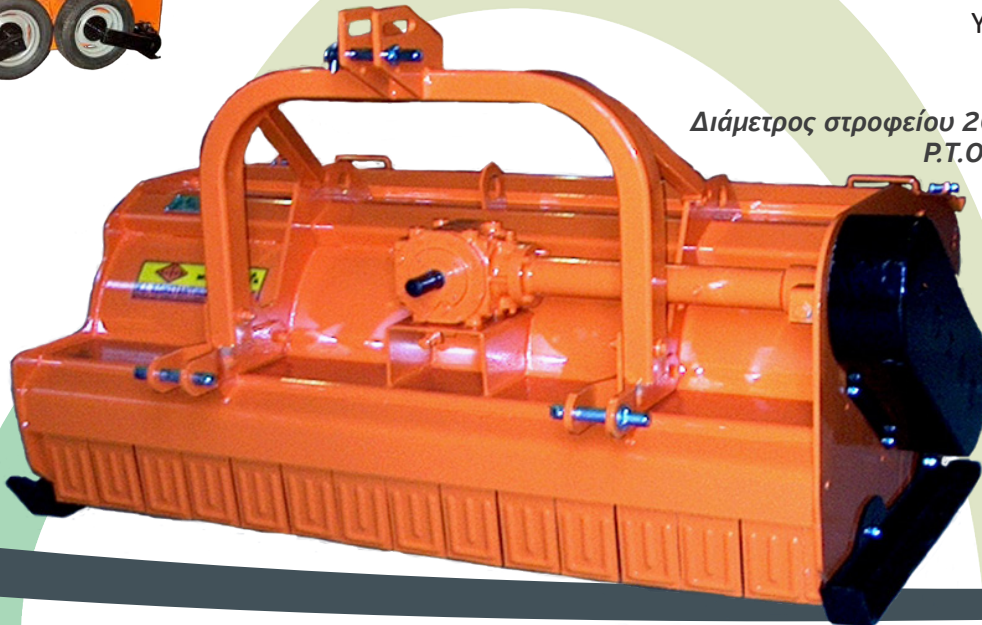

Τύπος μαχαιριών
 ΜΑΧΑΙΡΙΑ



Διάμετρος στροφέιου 205 ή 219 mm
 Ρ.Τ.Ο. 540 ή 1000

ΤΥΠΟΣ	ΠΛΑΤΟΣ ΕΡΓΑΣΙΑΣ	ΟΛΙΚΟ ΠΛΑΤΟΣ	ΑΠΑΙΤΟΥΜΕΝΗ ΙΠΠΟΔΥΝΑΜΗ ΤΡΑΚΤΕΡ	ΜΑΧΑΙΡΙΑ	ΒΑΡΟΣ
	mm	mm	Η.Ρ.	Υ	kg
KTS-MX 175	1750	1970	60-70	48	740
KTS-MX 200	2000	2220	70-80	48	800
KTS-MX 225	2250	2470	80-90	60	945

ΕΞΤΡΑ ΕΝΙΣΧΥΜΕΝΟ

KTS-MX 250	2500	2720	80-100	60	1050
KTS-MX 275	2750	2970	95-105	72	1160
KTS-MX 300	3000	3220	95-108	80	1270
KTS-MX 310	3100	3320	95-110	84	1320
KTS-MX 320	3200	3420	95-110	84	1370

ΒΑΣΙΚΟΣ ΕΞΟΠΛΙΣΜΟΣ

- Μετάδοση κίνησης με 4 ή 5 μάντες
- Αρχική τοποθέτηση μαχαιριών, τύπου Υ
- Σασμάν Comer, type T-312 (με rolip) ή T-290 (με rolip)
- Συμπεριλαμβάνεται καρδανικός άξονας
- Ελαστικός τροχός
- Πέδιλα στήριξης

Καταστροφέας KTS VN-P

Γεωργικός καταστροφέας, υπερβαρέως τύπου με οπίσθια θυρίδα και σφυριά τύπου LS (75mm). Για τρακτέρ έως 120 Η.Ρ.



Τύπος σφυριών

ΙΣΙΑ



LS 75mm

Διάμετρος στροφείου
 205 mm

Ρ.Τ.Ο. 540 ή 1000

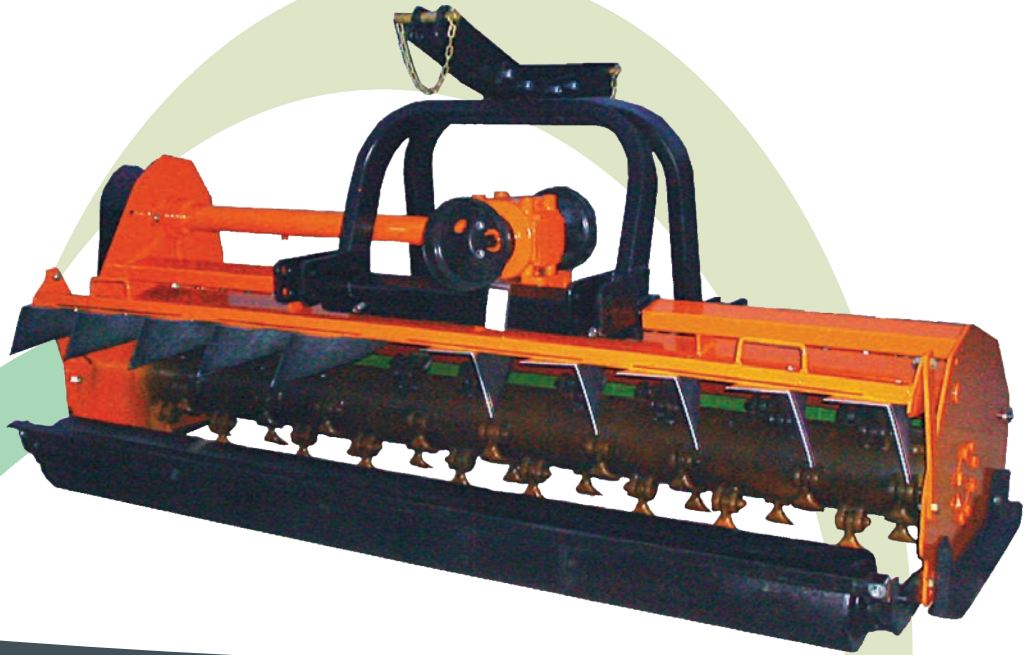

ΤΥΠΟΣ	ΠΛΑΤΟΣ ΕΡΓΑΣΙΑΣ	ΟΛΙΚΟ ΠΛΑΤΟΣ	ΑΠΑΙΤΟΥΜΕΝΗ ΙΠΠΟΔΥΝΑΜΗ ΤΡΑΚΤΕΡ	ΣΦΥΡΙΑ	ΒΑΡΟΣ
	mm	mm	Η.Ρ.	LS	kg
KTS VN-P 150	1500	1650	40-50	24	610
KTS VN-P 162	1620	1775	50-60	24	660
KTS VN-P 175	1750	1900	60-70	28	714
KTS VN-P 200	2000	2150	70-80	32	816
KTS VN-P 225	2250	2400	80-90	36	918
KTS VN-P 250	2500	2650	90-100	40	1020
KTS VN-P 280	2800	2950	100-110	44	1140
KTS VN-P 300	3000	3150	110-120	48	1220

ΒΑΣΙΚΟΣ ΕΞΟΠΛΙΣΜΟΣ

- Μετάδοση κίνησης με 4 ή 5 ιμάντες
- Αρχική τοποθέτηση σφυριών, τύπου LS
- Σασμάν Comer, με τύπο T-312 (με rolip) ή T-290 (με rolip)
- Συμπεριλαμβάνεται καρδανικός άξονας
- Ελαστικός τροχός

ΠΡΟΣΘΕΤΟΣ ΕΞΟΠΛΙΣΜΟΣ ΚΑΤΟΠΙΝ ΠΑΡΑΓΓΕΛΙΑΣ

- Ανάρτηση μπρος - πίσω

Καταστροφέας KTS-V SP



ΤΥΠΟΣ	ΠΛΑΤΟΣ ΕΡΓΑΣΙΑΣ	ΟΛΙΚΟ ΠΛΑΤΟΣ	ΑΠΑΙΤΟΥΜΕΝΗ ΙΠΠΟΔΥΝΑΜΗ ΤΡΑΚΤΕΡ	ΣΦΥΡΙΑ	ΒΑΡΟΣ
	mm	mm	H.P.	kg	kg
KTS-V SP 125	1250	1400	25-30	24	500
KTS-V SP 135	1350	1500	30-40	24	540
KTS-V SP 150	1500	1650	40-50	24	600
KTS-V SP 162	1620	1750	50-60	24	650
KTS-V SP 175	1750	1900	60-70	28	680
KTS VN-P 200	2000	2150	70-80	32	700

ΒΑΣΙΚΟΣ ΕΞΟΠΛΙΣΜΟΣ

- Συμπεριλαμβάνεται καρδανικός άξονας
- Σασμάν Comer, με τύπο T-312 (με rolip)
- Πόρτα για εύκολο καθαρισμό
- Ειδική προφύλαξη εδράνων από το λιώσιμο των σπάγκων

ΠΡΟΣΘΕΤΟΣ ΕΞΟΠΛΙΣΜΟΣ ΚΑΤΟΠΙΝ ΠΑΡΑΓΓΕΛΙΑΣ

- Ανάρτηση μπρος - πίσω

Καταστροφέας KTS AP-L

Γεωργικός καταστροφέας, ελαφρού τύπου ανακλινόμενος και περιστρεφόμενος, με σφυριά τύπου LS (75mm). Κατάλληλος για εργασίες σε πρηνή και αναβαθμίδες. Για τρακτέρ έως 90 Η.Ρ.



Τύπος σφυριών

ΙΣΙΑ



LS 75mm

Διάμετρος στροφέιου
 133 mm
 Ρ.Τ.Ο. 540



ΤΥΠΟΣ	ΑΠΑΙΤΟΥΜΕΝΗ ΙΠΠΟΔΥΝΑΜΗ ΤΡΑΚΤΕΡ	ΠΛΑΤΟΣ ΕΡΓΑΣΙΑΣ	ΟΛΙΚΟ ΠΛΑΤΟΣ	ΒΑΡΟΣ
	Η.Ρ.	mm	mm	kg
KTS AP L ΑΝΑΚΛΙΝ. 135	60	1350	1500	500
KTS AP L ΑΝΑΚΛΙΝ. 150	70	1500	1650	530
KTS AP L ΑΝΑΚΛΙΝ. 162	80	1620	1750	555
KTS AP L ΑΝΑΚΛΙΝ. 175	85	1750	1900	580

ΒΑΣΙΚΟΣ ΕΞΟΠΛΙΣΜΟΣ

- Σασμάν *Comet*, με τύπο T-311 (με *rolip*)
- Συμπεριλαμβάνεται καρδανικός άξονας

Καταστροφέας KTS AP-V

Γεωργικός καταστροφέας βαρέως τύπου, ανακλινόμενος και περιστρεφόμενος, με σφυριά τύπου LS (75mm) ή NS (155mm). Κατάλληλος για εργασίες σε πρηνή και αναβαθμίδες. Για τρακτέρ έως 110 Η.Ρ.

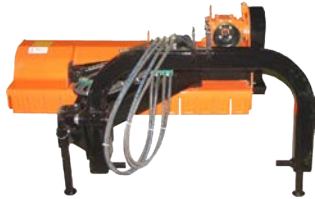

Τύπος σφυριών

ΙΣΙΑ



LS 75mm



NS 155mm

Διάμετρος στροφέιου
 160 mm
 Ρ.Τ.Ο. 540 ή 1000



ΤΥΠΟΣ	ΑΠΑΙΤΟΥΜΕΝΗ ΙΠΠΟΔΥΝΑΜΗ ΤΡΑΚΤΕΡ	ΠΛΑΤΟΣ ΕΡΓΑΣΙΑΣ	ΟΛΙΚΟ ΠΛΑΤΟΣ	ΒΑΡΟΣ
	Η.Ρ.	mm	mm	kg
KTS AP V ΑΝΑΚΛΙΝ. 150	80	1500	1650	675
KTS AP V ΑΝΑΚΛΙΝ. 162	85	1620	1750	710
KTS AP V ΑΝΑΚΛΙΝ. 175	90	1750	1900	750
KTS AP V ΑΝΑΚΛΙΝ. 200	100	2000	2150	815
KTS AP V ΑΝΑΚΛΙΝ. 225	110	2250	2400	890

ΒΑΣΙΚΟΣ ΕΞΟΠΛΙΣΜΟΣ

- Σασμάν *Comet*, με τύπο T-312 (με *rolip*)
- Συμπεριλαμβάνεται καρδανικός άξονας

Καταστροφέας KTS AP-VN



Γεωργικός καταστροφέας υπερβαρέως τύπου, ανακλινόμενος και περιστρεφόμενος, με σφυριά τύπου LS (75mm) ή NS (155mm). Κατάλληλος για εργασίες σε πρηνή και αναβαθμίδες. Για τρακτέρ έως 120 H.P.



Τύπος σφυριών

ΙΣΙΑ



LS 75mm

NS 155mm

Διάμετρος στροφέιου
 205 mm
 P.T.O. 540 ή 1000



ΤΥΠΟΣ	ΑΠΑΙΤΟΥΜΕΝΗ ΙΠΠΟΔΥΝΑΜΗ ΤΡΑΚΤΕΡ	ΠΛΑΤΟΣ ΕΡΓΑΣΙΑΣ	ΟΛΙΚΟ ΠΛΑΤΟΣ	ΒΑΡΟΣ
	H.P.	mm	mm	kg
KTS AP VN ΑΝΑΚΛΙΝ. 150	85	1500	1650	780
KTS AP VN ΑΝΑΚΛΙΝ. 162	90	1620	1750	840
KTS AP VN ΑΝΑΚΛΙΝ. 175	100	1750	1900	940
KTS AP VN ΑΝΑΚΛΙΝ. 200	110	2000	2150	1035
KTS AP VN ΑΝΑΚΛΙΝ. 225	120	2250	2400	1140

ΒΑΣΙΚΟΣ ΕΞΟΠΛΙΣΜΟΣ

- Σασμάν *Comet*, με τύπο T-312 (με *rolip*)
- Συμπεριλαμβάνεται καρδανικός άξονας

Καταστροφέας KTS V(N) S

Γεωργικός καταστροφέας υπερβαρέως τύπου ανακλινόμενος, συρταρωτός, με σφυριά τύπου LS (75mm). Κατάλληλος για εργασίες σε πρηνή και αναβαθμίδες. Για τρακτέρ έως 120 Η.Ρ.



Τύπος σφυριών

ΙΣΙΑ



LS 75mm

Διάμετρος στροφείου 205 mm
 Ρ.Τ.Ο. 1000

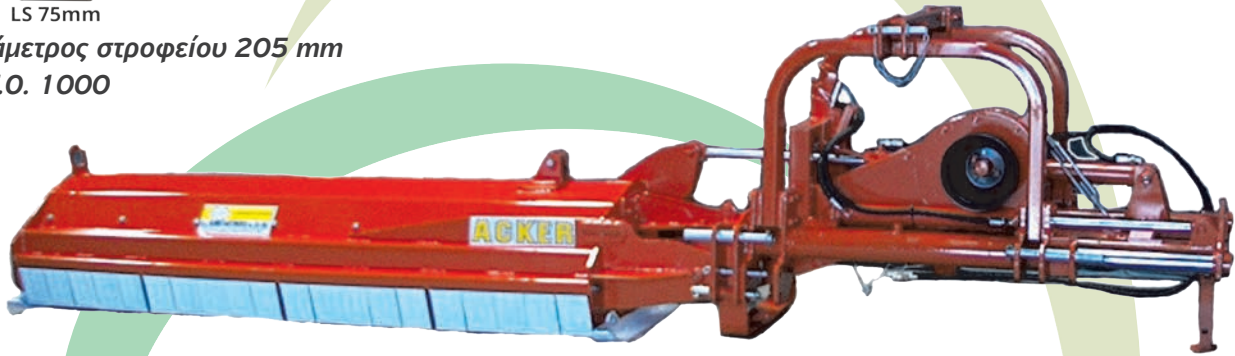

ΤΥΠΟΣ	ΠΛΑΤΟΣ ΕΡΓΑΣΙΑΣ	ΟΛΙΚΟ ΠΛΑΤΟΣ	ΑΠΑΙΤΟΥΜΕΝΗ ΙΠΠΟΔΥΝΑΜΗ ΤΡΑΚΤΕΡ	ΣΦΥΡΙΑ	ΒΑΡΟΣ
	mm	mm	Η.Ρ.	LS	kg
KTS-V(N) S-135	1350	3750	40-50	24	880
KTS-V(N) S-150	1500	3850	50-60	24	950
KTS-V(N) S-162	1620	4000	60-70	28	1020
KTS-V(N) S-175	1750	4250	70-80	32	1100
KTS-V(N) S-200	2000	4500	80-90	36	1180
KTS-V(N) S-225	2250	4750	90-100	40	1250

ΒΑΣΙΚΟΣ ΕΞΟΠΛΙΣΜΟΣ

- Σασμάν *Comet*, με τύπο T-312 (με *rolip*)
- Συμπεριλαμβάνεται καρδανικός άξονας

Καταστροφέας KTS V(N) S



90° Up To -60°

60°

25cm | 25cm

Εύρος μετατόπισης
50cm

Πατατόφρεζα ΚΕ-155 (2σειρη)

Γεωργική φρέζα με 2 σειρές, κατάλληλη για την δημιουργία αναχωμάτων και αναμόχλευσης στα ενδιάμεσα των αναχωμάτων στην καλλιέργεια της πατάτας.



ΤΥΠΟΣ	ΠΛΑΤΟΣ ΕΡΓΑΣΙΑΣ	ΑΠΑΙΤΟΥΜΕΝΗ ΙΠΠΟΔΥΝΑΜΗ ΤΡΑΚΤΕΡ	ΑΡΙΘΜΟΣ ΜΑΧΑΙΡΙΩΝ	ΒΑΡΟΣ
	mm	Η.Ρ.		kg
ΚΕ-155/2RF	155	70	32	800

Πατατόφρεζα ΚΕ-155 (2σειρη)

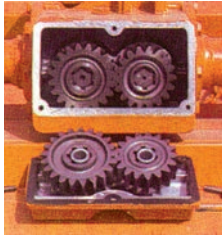

ΣΑΣΜΑΝ COMER,
 ΜΕ ΤΥΠΟ ΜΖ-4Α

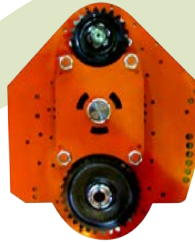

ΜΕΤΑΔΟΣΗ ΚΙΝΗΣΗΣ
 ΜΕ ΓΡΑΝΑΖΙΑ

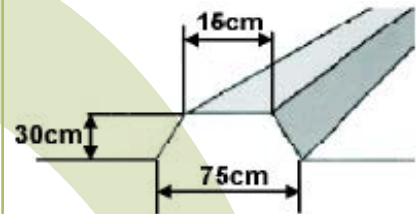

ΕΝΔΕΙΚΤΙΚΕΣ
 ΔΙΑΣΤΑΣΕΙΣ
 ΑΝΑΧΩΜΑΤΟΣ

ΤΥΠΟΣ	ΜΕΙΩΤΗΡΑΣ	Ρ.Τ.Ο.	ΓΡΑΝΑΖΙΑ ΜΕΙΩΤΗΡΑ	ΣΤΡΟΦΕΣ
		U/min	Z	U/min
ΚΕ-155	ΜΖ-4Α	1000	23/18	285
ΚΕ-155	ΜΖ-4Α	1000	21/19	329
ΚΕ-155	ΜΖ-4Α	1000	19/21	398
ΚΕ-155	ΜΖ-4Α	1000	18/23	459

Πατατόφρεζα ΚΗΥ-305 (4σειρη)

Γεωργική φρέζα με 4 σειρές, κατάλληλη για την δημιουργία αναχωμάτων και αναμόχλευσης στα ενδιάμεσα των αναχωμάτων στην καλλιέργεια της πατάτας.

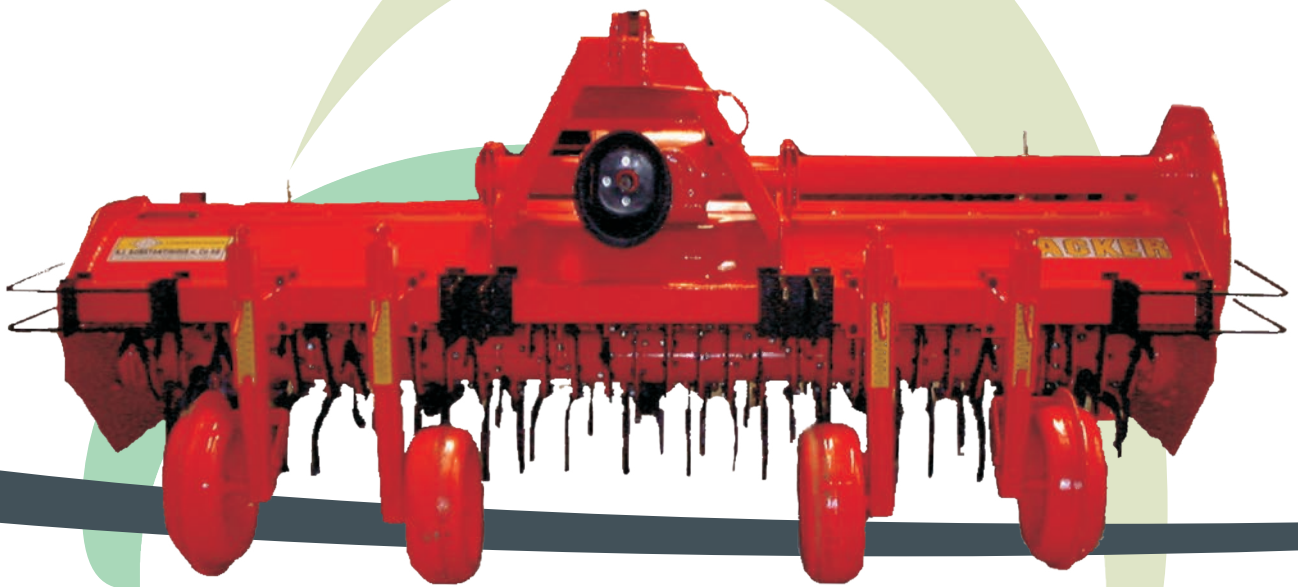

ΤΥΠΟΣ	ΠΛΑΤΟΣ ΕΡΓΑΣΙΑΣ	ΑΠΑΙΤΟΥΜΕΝΗ ΙΠΠΟΔΥΝΑΜΗ ΤΡΑΚΤΕΡ	ΑΡΙΘΜΟΣ ΜΑΧΑΙΡΙΩΝ	ΒΑΡΟΣ
	mm	Η.Ρ.		kg
ΚΗΖ-315/4RF	3100	90	64	1620



ΒΙ.ΠΕ. 4-Α7, Σίνδος
 Τ.Κ. 57022, Θεσσαλονίκη
 Τ: 2310 79.79.84-85
 Τ: 2310 79.99.88
 F: 2310 79.96.27
 info@acker.gr
 www.acker.gr



**ΜΕΤΑΔΟΣΗ ΚΙΝΗΣΗΣ
 ΜΕ ΓΡΑΝΑΖΙΑ**

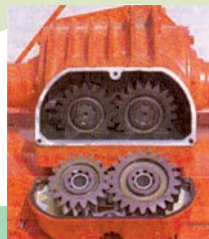

**ΣΑΣΜΑΝ COMER,
 ΜΕ ΤΥΠΟ MZ-3A**

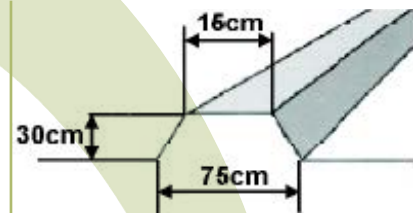

**ΕΝΔΕΙΚΤΙΚΕΣ
 ΔΙΑΣΤΑΣΕΙΣ
 ΑΝΑΧΩΜΑΤΟΣ**

ΤΥΠΟΣ	ΜΕΙΩΤΗΡΑΣ	Ρ.Τ.Ο.	ΓΡΑΝΑΖΙΑ ΜΕΙΩΤΗΡΑ	ΣΤΡΟΦΕΣ
		U/min	Z	U/min
ΚΗΥ-315	MZ-3A	1000	21/17	295
ΚΗΥ-315	MZ-3A	1000	20/19	346
ΚΗΥ-315	MZ-3A	1000	19/20	384
ΚΗΥ-315	MZ-3A	1000	17/21	450

Σαλατόφρεζα BF-S

Γεωργική φρέζα κατάλληλη για τη δημιουργία αναχωμάτων στην καλλιέργεια λαχανικών (μαρούλι, λάχανο, κουνουπίδι κτλ.).



Απαραίτητο για το ψιλοχωμάτισμα του εδάφους . Με τη σαλατόφρεζα ACKER αυτό το αποτέλεσμα είναι δυνατό:

1. Ο μαχαιροφόρος ψιλοχωματίζει το έδαφος χωρίς να το συμπιέζει.
2. Ο οδοντωτός κύλινδρος που ακολουθεί το μαχαιροφόρο περιστρέφεται σε αντίθετη κατεύθυνση και δημιουργεί την κατάλληλη επιφάνεια του εδάφους για φύτευση.
3. Οι δίσκοι τροφοδοσίας καθοδηγούν το χώμα στο μαχαιροφόρο ώστε να επιτυγχάνεται το επιθυμητό πλάτος αναχώματος. Οι δίσκοι τροφοδοσίας είναι μεταβλητοί σε φάρδος και ύψος.



ΤΥΠΟΣ	ΠΛΑΤΟΣ ΕΡΓΑΣΙΑΣ	ΑΠΑΙΤΟΥΜΕΝΗ ΙΠΠΟΔΥΝΑΜΗ ΤΡΑΚΤΕΡ	ΒΑΡΟΣ
	mm	Η.Ρ.	kg
BF-S 140	140	40-70	800
BF-S 170	170	50-80	900
BF-S 185	185	60-90	950

ΒΙ.ΠΕ. 4-Α7, Σίνδος
Τ.Κ. 57022, Θεσσαλονίκη
Τ: 2310 79.79.84-85
Τ: 2310 79.99.88
F: 2310 79.96.27
info@acker.gr
www.acker.gr

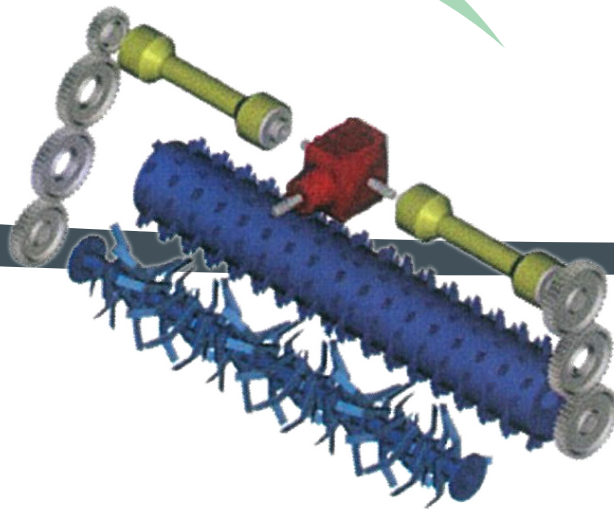
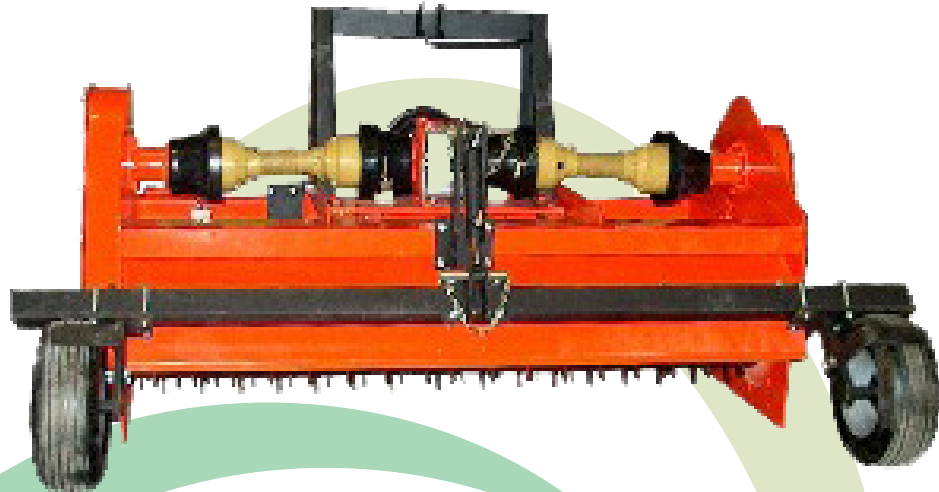

← κατεύθυνση εργασίας

Με μία μόνο εργασία επιτυγχάνουμε τα παρακάτω επιθυμητά αποτελέσματα-πλεονεκτήματα:

1. Καλή αποστράγγιση του νερού στο έδαφος
2. Αρκετή υγρασία στις ρίζες του φυτού
3. Πρώιμη ανάπτυξη των φυτών

Ανάποδη Κρεβατόφρεζα BF-U

Γεωργική φρέζα κατάλληλη για τη δημιουργία αναχωμάτων στην καλλιέργεια λαχανικών (μαρούλι, λάχανο, κουνουπίδι κτλ.), όταν το έδαφος είναι πετρώδες.



Απαραίτητο για το ψιλοχωμάτισμα του εδάφους . Με την ανάποδη κρεβατόφρεζα ACKER αυτό το αποτέλεσμα είναι δυνατό:

1. Ο μαχαιροφόρος ψιλοχωματίζει το έδαφος χωρίς να το συμπιέζει.
2. Οι ράβδοι πίσω από το μαχαιροφόρο άξονα διαχωρίζουν το χώμα από τις πέτρες. Οι πέτρες καταλήγουν σε βαθύτερο σημείο και σκεπάζονται από χώμα. Το αποτέλεσμα είναι ένα παχύτερο στρώμα εδάφους χωρίς πέτρες.
3. Οι δίσκοι τροφοδοσίας καθοδηγούν το χώμα στο μαχαιροφόρο ώστε να επιτυγχάνεται το επιθυμητό πλάτος αναχώματος. Οι δίσκοι τροφοδοσίας είναι μεταβλητοί σε φάρδος και ύψος.



ΤΥΠΟΣ	ΠΛΑΤΟΣ ΕΡΓΑΣΙΑΣ	ΑΠΙΑΤΟΥΜΕΝΗ ΙΣΧΥΣ	ΒΑΡΟΣ
	cm	P.S.	kg
BF-U 140	140	50-65	1150
BF-U 150	150	65-75	1200
BF-U 180	180	80-120	1350
BF-U 255	255	90-130	1650

ΒΙ.ΠΕ. 4-Α7, Σίνδος
 Τ.Κ. 57022, Θεσσαλονίκη
 Τ: 2310 79.79.84-85
 Τ: 2310 79.99.88
 F: 2310 79.96.27
 info@acker.gr
 www.acker.gr

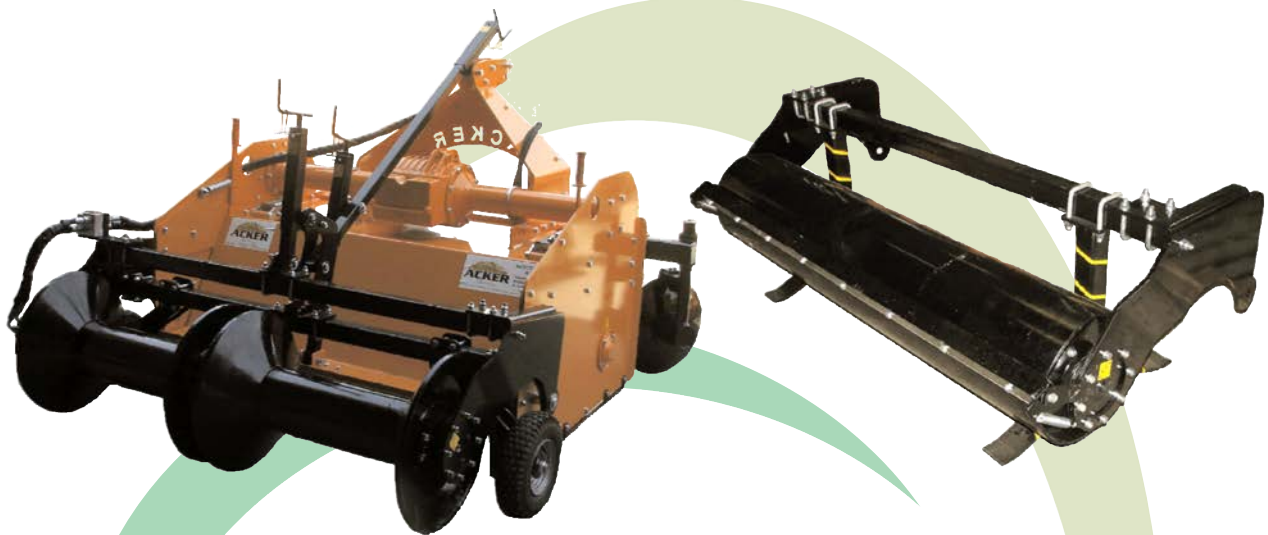

Με μία μόνο εργασία επιτυγχάνουμε τα παρακάτω επιθυμητά αποτελέσματα-πλεονεκτήματα:

1. Καλή αποστράγγιση του νερού στο έδαφος
2. Αρκετή υγρασία στις ρίζες του φυτού
3. Πρώιμη ανάπτυξη των φυτών
4. Έδαφος απαλλαγμένο από πέτρες

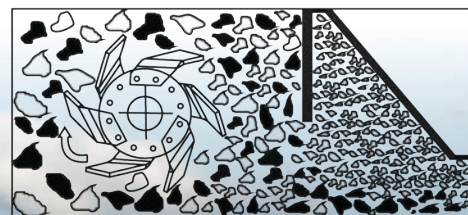

← κατεύθυνση εργασίας

Σβωλοκόπτης ZKS-Y

Σβωλοκόπτης κατάλληλος για τρακτέρ έως 200 Η.Ρ., Ρ.Τ.Ο. 540 / 1000. Διάμετρος ακραξονίων Ø60 με κωνικά ρουλεμάν.

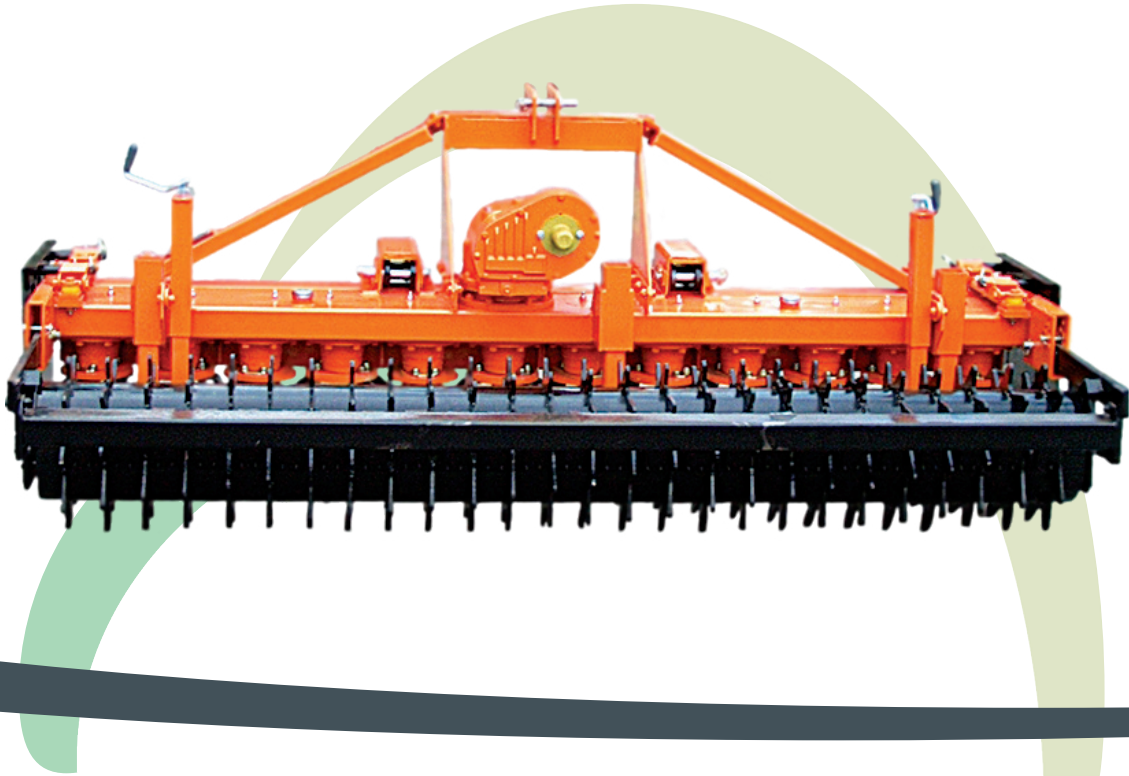

ΤΥΠΟΣ	ΠΛΑΤΟΣ ΕΡΓΑΣΙΑΣ	ΑΠΑΙΤΟΥΜΕΝΗ ΙΠΠΟΔΥΝΑΜΗ ΤΡΑΚΤΕΡ	ΜΑΧΑΙΡΙΑ	ΒΑΡΟΣ
	mm	Η.Ρ.		kg
ZKS-200/MV814	200	55-70	16	1030
ZKS-250/MV819	250	70-90	20	1290
ZKS-300/MV819	300	90-110	24	1550
ZKS-350/MV819	350	110-130	28	1810
ZKS-400/MV824	400	130-150	32	2065

ΒΑΣΙΚΟΣ ΕΞΟΠΛΙΣΜΟΣ

- Συμπεριλαμβάνεται καρδανικός άξονας
- Σασμάν *Comer*, με τύπο *MV-819*

ΠΡΟΣΘΕΤΟΣ ΕΞΟΠΛΙΣΜΟΣ ΚΑΤΟΠΙΝ ΠΑΡΑΓΓΕΛΙΑΣ

- Νύχια ροδιάς
- Σασμάν *Comer*, με τύπο *MV-824*
- Σασμάν *Comer*, με τύπο *DV-823*, με 3 εξωτερικές ταχύτητες
- Ανάρτηση δεύτερου μηχανήματος (σπαρτική)

Σβωλοκόπτης ZKS-Y



ΣΑΣΜΑΝ COMER, ΜΕ ΤΥΠΟ
 DV-823, ΜΕ 3 ΕΞΩΤΕΡΙΚΕΣ
 ΤΑΧΥΤΗΤΕΣ



ΣΑΣΜΑΝ COMER, ΜΕ ΤΥΠΟ
 MV-824

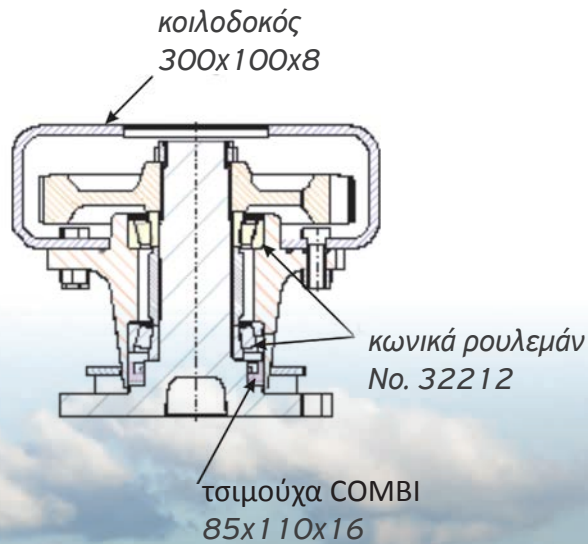
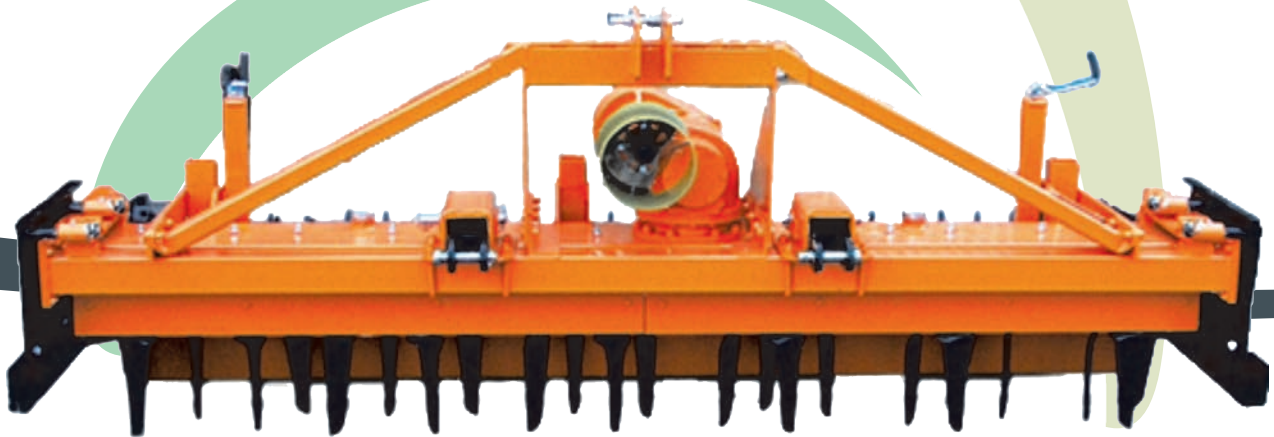

Σβωλοκόπτης ZKS-ASH Αναδιπλούμενος

Σβωλοκόπτης, αναδιπλούμενος, κατάλληλος για τρακτέρ έως 260 Η.Ρ., Ρ.Τ.Ο. 1000. Διάμετρος ακραξονίων Ø60 με κωνικά ρουλεμάν.



ΤΥΠΟΣ	ΠΛΑΤΟΣ ΕΡΓΑΣΙΑΣ	ΑΠΑΙΤΟΥΜΕΝΗ ΙΠΠΟΔΥΝΑΜΗ ΤΡΑΚΤΕΡ	ΜΑΧΑΙΡΙΑ	ΒΑΡΟΣ
	mm	H.P.		kg
ZKS-ASH 400	400	160-200	32	2900
ZKS-ASH 450	450			
ZKS-ASH 500	500	200-250	40	3300
ZKS-ASH 550	550			
ZKS-ASH 600	600	250-280	48	3650

ΒΑΣΙΚΟΣ ΕΞΟΠΛΙΣΜΟΣ

- Συμπεριλαμβάνεται καρδανικός άξονας

ΠΡΟΣΘΕΤΟΣ ΕΞΟΠΛΙΣΜΟΣ ΚΑΤΟΠΙΝ ΠΑΡΑΓΓΕΛΙΑΣ

- Νύχια ροδιάς
- Ανάρτηση δεύτερου μηχανήματος (σπαρτική)

Σβωλοκόπτης ZKS-ASH Αναδιπλούμενος

ΒΙ.ΠΕ. 4-Α7, Σίνδος
 Τ.Κ. 57022, Θεσσαλονίκη
 Τ: 2310 79.79.84-85
 Τ: 2310 79.99.88
 F: 2310 79.96.27
 info@acker.gr
 www.acker.gr

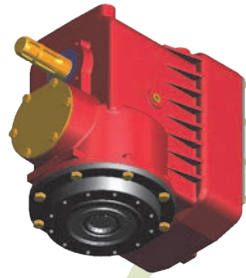

**ΠΛΕΥΡΙΚΟΙ ΜΕΙΩΤΗΡΕΣ COMER
 ΤΥΠΟΥ MV-817**

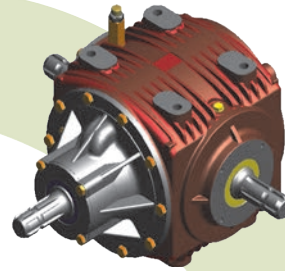

**ΚΕΝΤΡΙΚΟΣ ΜΕΙΩΤΗΡΑΣ COMER
 ΤΥΠΟΥ T-331**

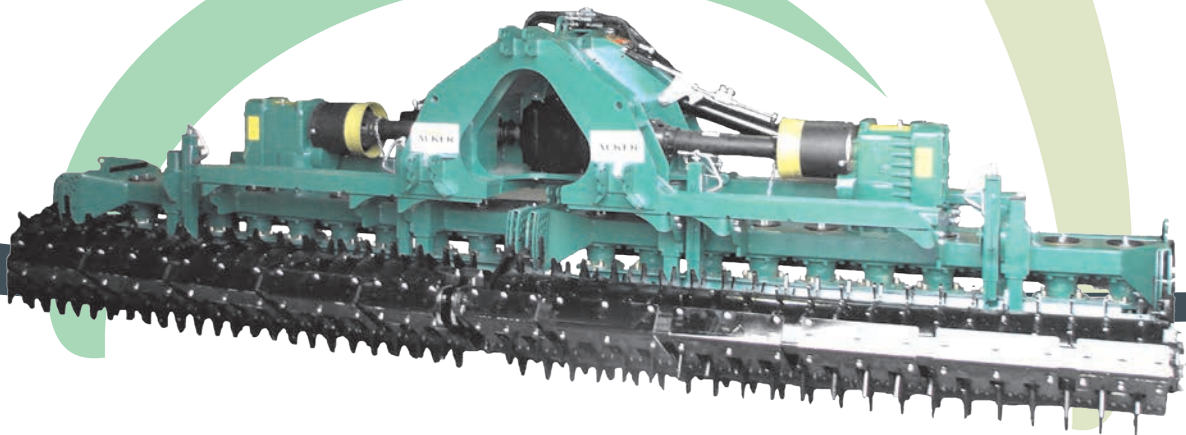

κοιλοδοκός
 300x100x8

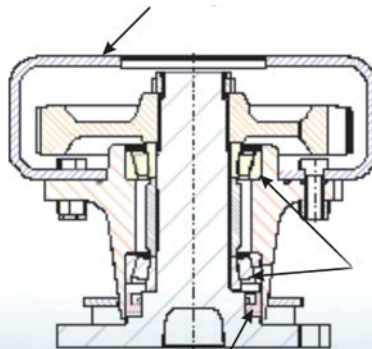

κωνικά ρουλεμάν
 Νο. 32212

τσιμούχα COMBI
 85x110x16

Πολύδισκο ΚΟΝ-DISK

Πολύδισκο με άκαμπτο πλαίσιο μεγάλων διαστάσεων. Σταβάρια δίσκων με ανεξάρτητη ανάρτηση από καουτσούκ. Έδρανα δίσκων κλειστού τύπου (SKF), δίσκοι διαμέτρου 510mm, με ευρύ φάσμα λειτουργικού πλάτους.



ΤΥΠΟΣ	ΑΠΑΙΤΟΥΜΕΝΗ ΙΠΠΟΔΥΝΑΜΗ ΤΡΑΚΤΕΡ	ΠΛΑΤΟΣ ΕΡΓΑΣΙΑΣ	ΥΔΡΑΥΛΙΚΑ ΑΝΑΔΙΠΛΟΥΜΕΝΟ	ΒΑΘΟΣ ΕΡΓΑΣΙΑΣ
	H.P.	cm		cm
KON-DISK 200	60-80	200	-	20
KON-DISK 250	80-1100	250	-	20
KON-DISK 300	100-120	300	-	20
KON-DISK 350	120-160	350	-	20
KON-DISK 400	140-180	400	-/+	20
KON-DISK 450	150-240	450	+	20
KON-DISK 500	160-260	500	+	20
KON-DISK 550	180-280	550	+	20
KON-DISK 600	200-300	600	+	20

ΠΡΟΣΘΕΤΟΣ ΕΞΟΠΛΙΣΜΟΣ ΚΑΤΟΠΙΝ ΠΑΡΑΓΓΕΛΙΑΣ

- Υδραυλική αναδίπλωση από 4 m πλάτος και άνω
- Βάση για πρόσθετα βάρη
- Βάρη 45 kg/τεμάχιο

ΒΙ.ΠΕ. 4-Α7, Σίνδος
Τ.Κ. 57022, Θεσσαλονίκη
Τ: 2310 79.79.84-85
Τ: 2310 79.99.88
F: 2310 79.96.27
info@acker.gr
www.acker.gr

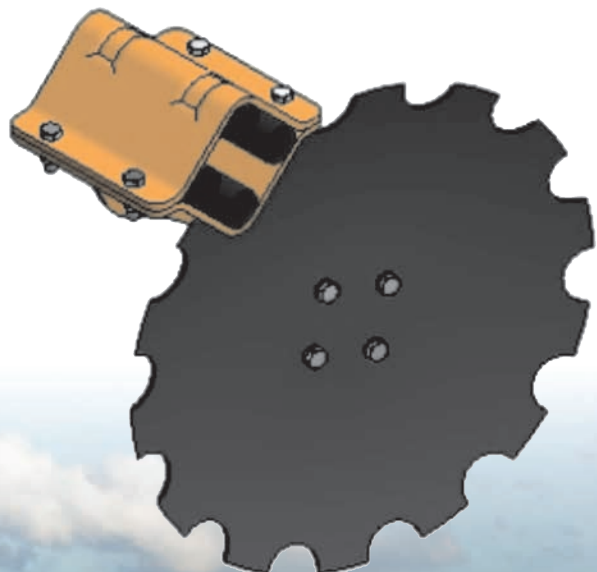

Πολύδισκο ΚΟΝ-DISK AS Αναδιπλούμενο

Αναδιπλούμενο πολύδισκο. Άκαμπτο, μεγάλων διαστάσεων πλαίσιο. Σταβάρια δίσκων με ανεξάρτητη ανάρτηση από καουτσούκ. Έδρανα δίσκων κλειστού τύπου (SKF), δίσκοι διαμέτρου 510 mm, με ευρύ φάσμα λειτουργικού πλάτους. Υδραυλική αναδίπλωση από 4 m πλάτος και άνω.

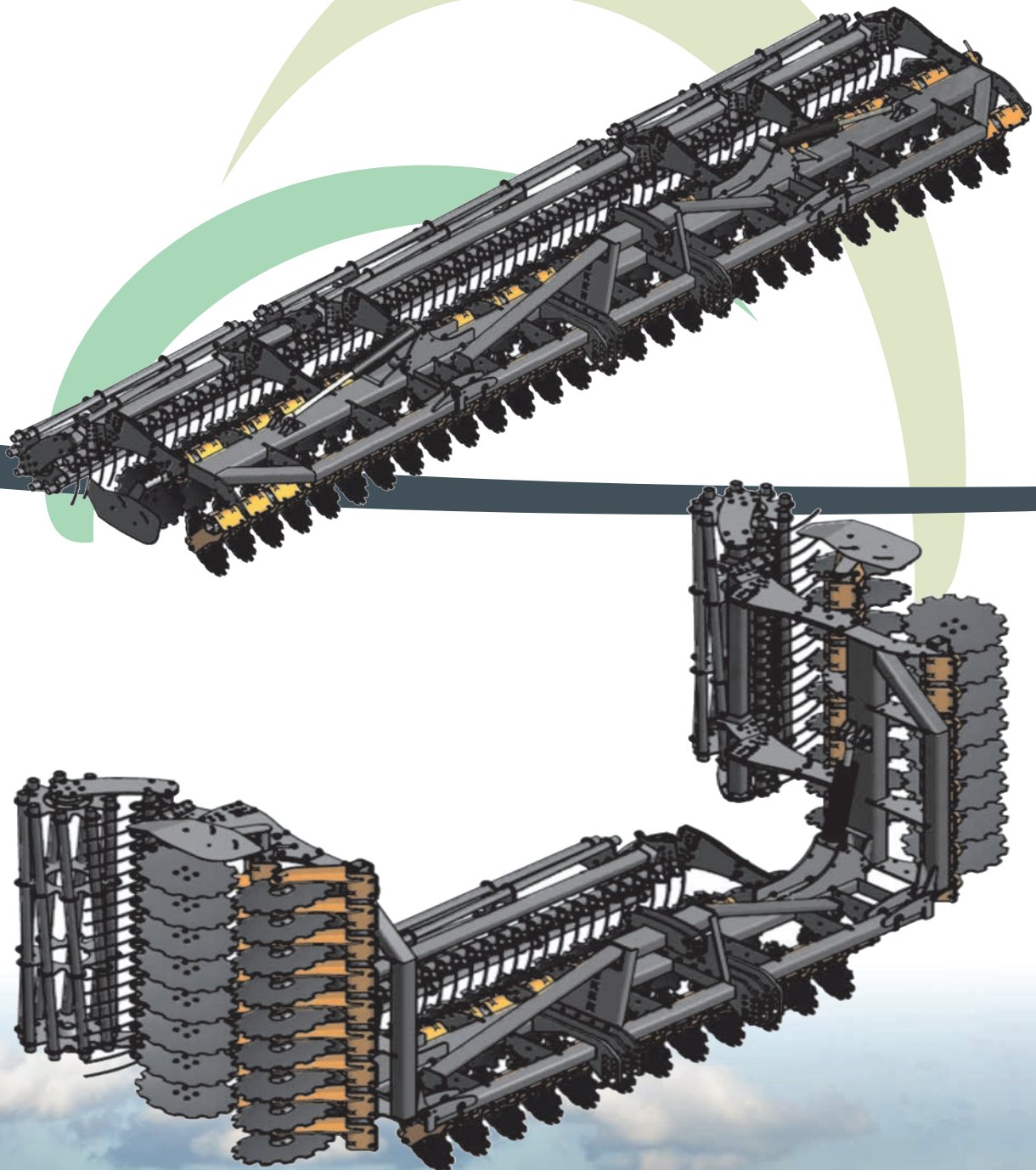

Πολύδισκο ΚΟΝ-DISK AS

Αναδιπλούμενο

ΒΙ.ΠΕ. 4-Α7, Σίνδος
 Τ.Κ. 57022, Θεσσαλονίκη
 Τ: 2310 79.79.84-85
 Τ: 2310 79.99.88
 F: 2310 79.96.27
 info@acker.gr
 www.acker.gr

TUV HELLAS

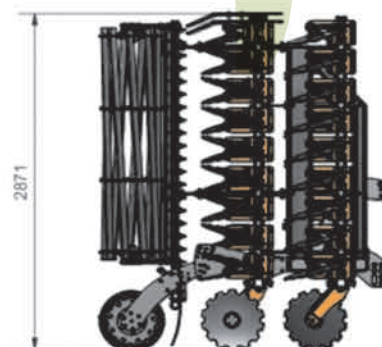
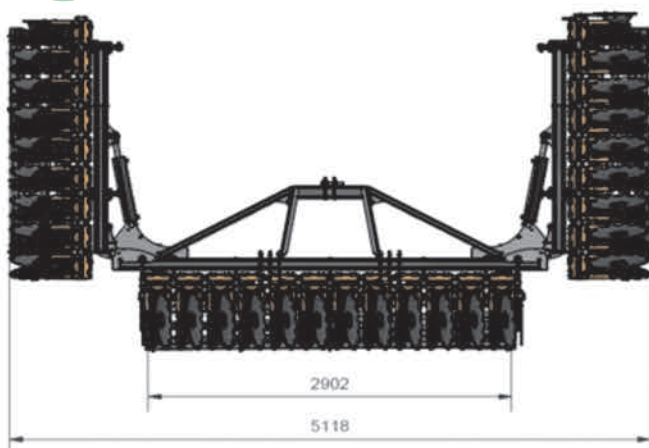
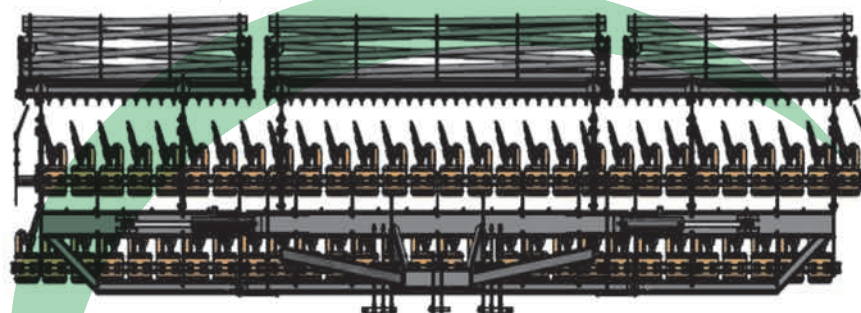
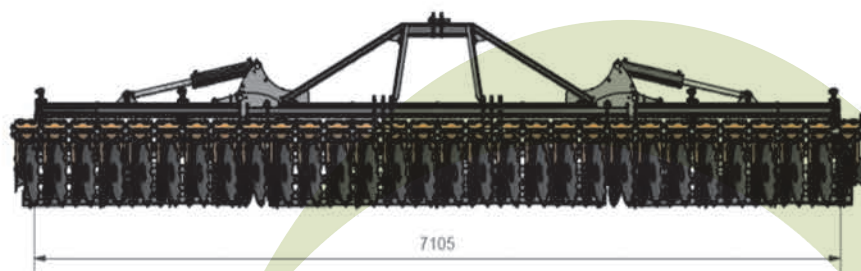

Πολύδισκο ΚΟΝ-DISK AS Αναδιπλούμενο-Αναρτώμενο

Αναδιπλούμενο, αναρτώμενο πολύδισκο. Άκαμπτο, μεγάλων διαστάσεων πλαίσιο. Σταβάρια δίσκων με ανεξάρτητη ανάρτηση από καουτσούκ. Έδρανα δίσκων κλειστού τύπου (SKF), δίσκοι διαμέτρου 510 mm, με ευρύ φάσμα λειτουργικού πλάτους. Υδραυλική αναδίπλωση από 4 m πλάτος και άνω.

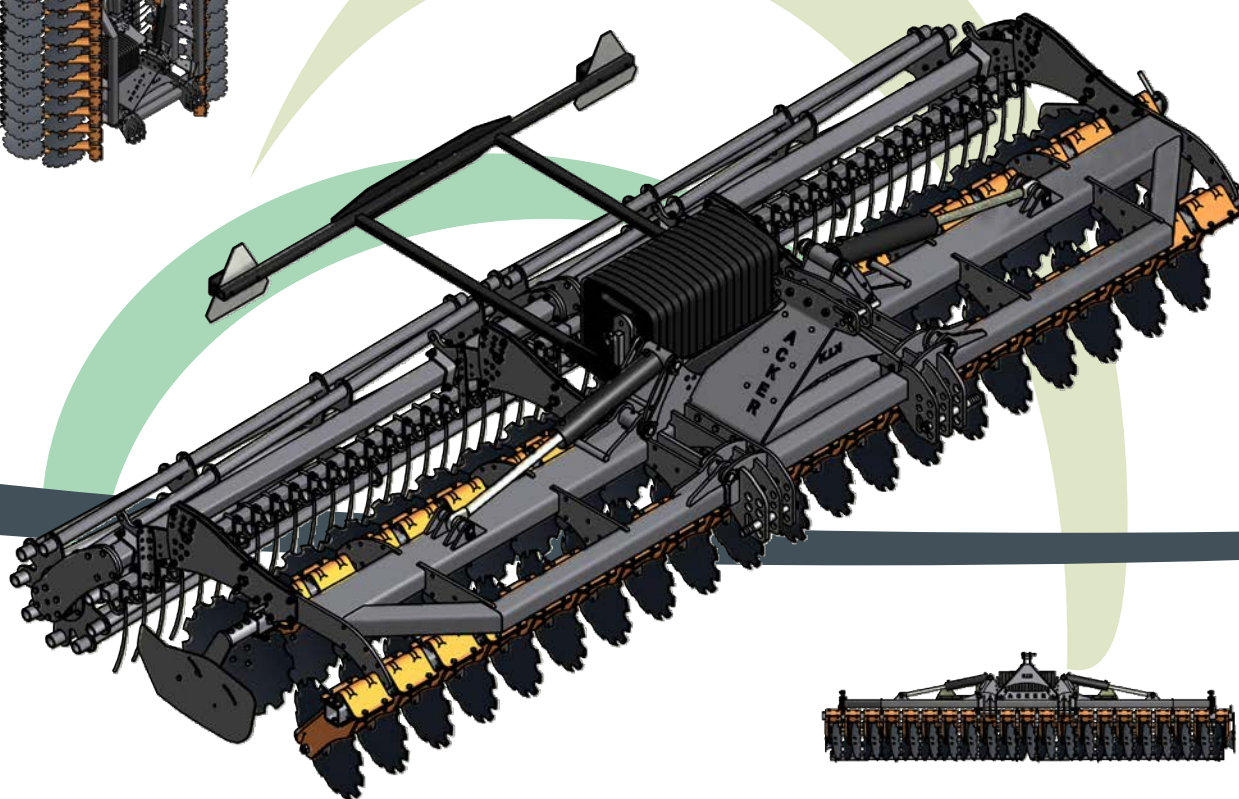

ΤΥΠΟΣ	ΑΠΑΙΤΟΥΜΕΝΗ ΙΠΠΟΔΥΝΑΜΗ ΤΡΑΚΤΕΡ	ΠΛΑΤΟΣ ΕΡΓΑΣΙΑΣ	ΥΔΡΑΥΛΙΚΑ ΑΝΑΔΙΠΛΟΥΜΕΝΟ	ΒΑΘΟΣ ΕΡΓΑΣΙΑΣ
	H.P.	cm		cm
KON-DISK AS 400	140-180	400	-/+	20
KON-DISK AS 450	150-240	450	+	20
KON-DISK AS 500	160-260	500	+	20
KON-DISK AS 550	180-280	550	+	20
KON-DISK AS 600	200-300	600	+	20

ΠΡΟΣΘΕΤΟΣ ΕΞΟΠΛΙΣΜΟΣ ΚΑΤΟΠΙΝ ΠΑΡΑΓΓΕΛΙΑΣ

- Βάση για πρόσθετα βάρη
- Βάρη 45 kg/τεμάχιο

Πολύδισκο ΚΟΝ-DISK AS

Αναδιπλούμενο-Αναρτώμενο

ΒΙ.ΠΕ. 4-Α7, Σίνδος
 Τ.Κ. 57022, Θεσσαλονίκη
 Τ: 2310 79.79.84-85
 Τ: 2310 79.99.88
 F: 2310 79.96.27
 info@acker.gr
 www.acker.gr

TUV HELLAS

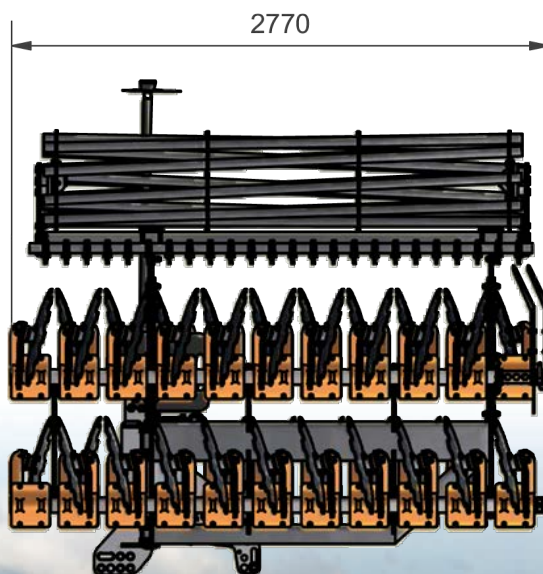
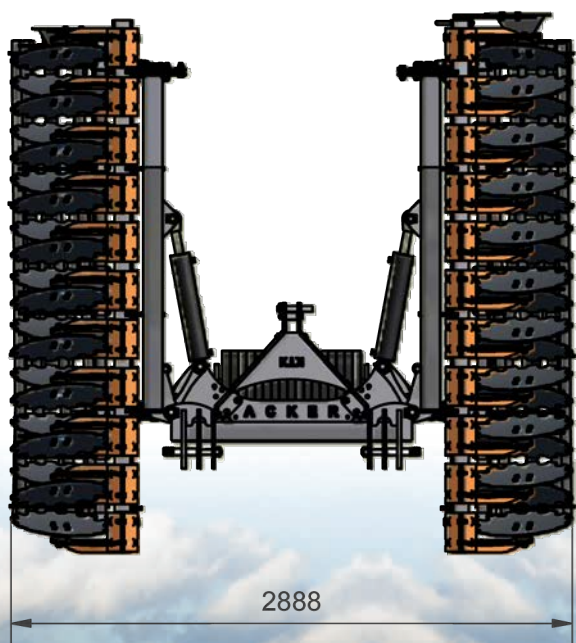
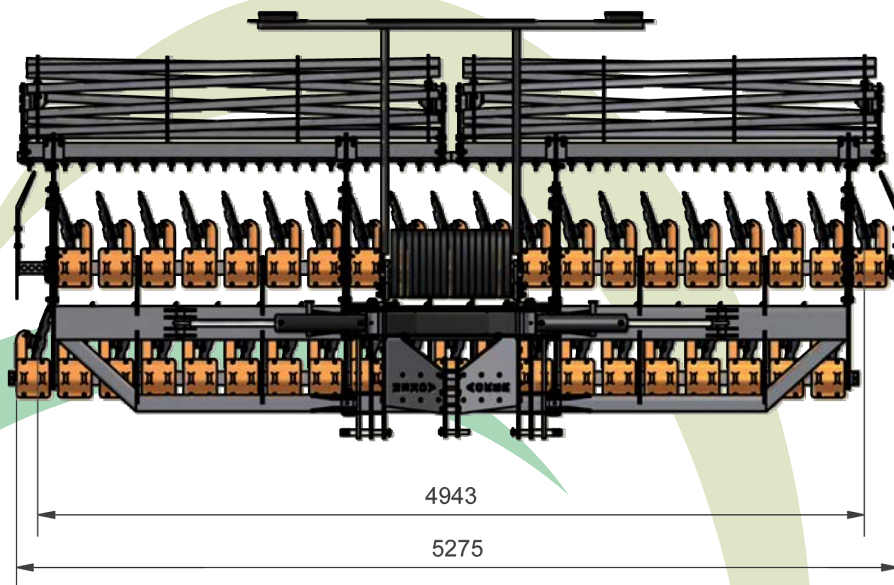
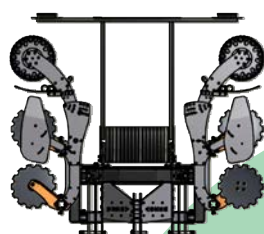
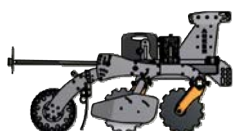

Γεωργική Φρέζα E-S (φραουλόφρεζα)

ΒΙ.ΠΕ. 4-Α7, Σίνδος
Τ.Κ. 57022, Θεσσαλονίκη
Τ: 2310 79.79.84-85
Τ: 2310 79.99.88
F: 2310 79.96.27
info@acker.gr
www.acker.gr

Γεωργική φρέζα, βαρέως τύπου, κατάλληλη για τη δημιουργία αναχωμάτων στην καλλιέργεια της φράουλας.



Γεωργική Φρέζα ΕS (φραουλόφρεζα)

Γεωργική φρέζα, βαρέως τύπου, κατάλληλη για τη δημιουργία αναχωμάτων στην καλλιέργεια της φράουλας.



Γεωργική Φρέζα ΕΤΚ-S (φραουλόφρεζα)

Γεωργική φρέζα, βαρέως τύπου, κατάλληλη για τη καλλιέργεια του εδάφους ανάμεσα στις φράουλες.

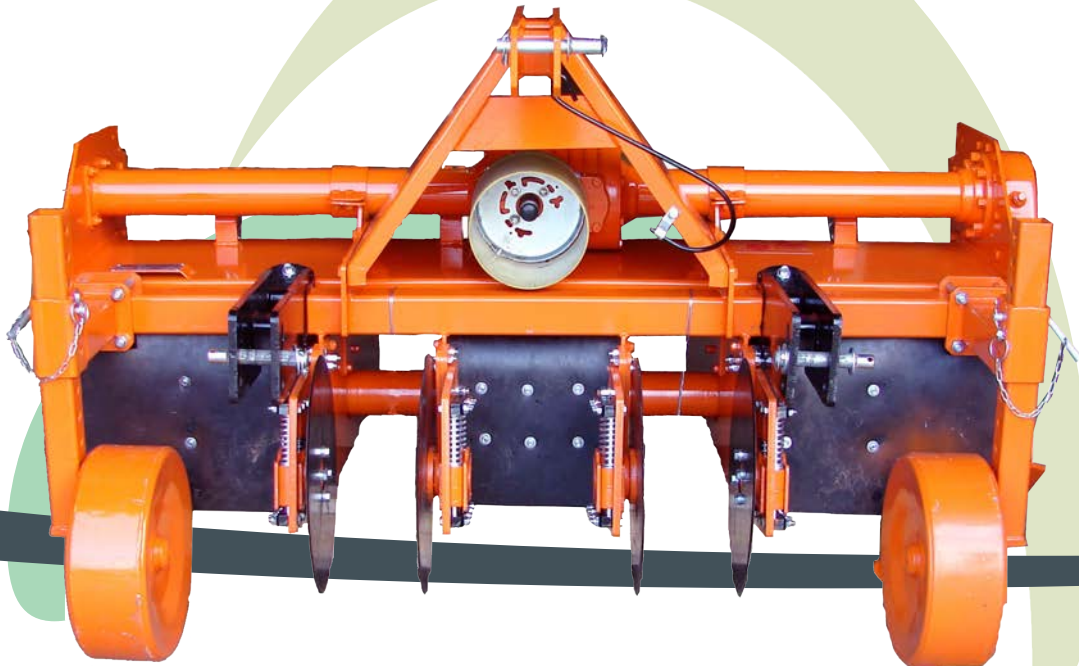

Γεωργική Φρέζα ΗΥ-S (φραουλόφρεζα)

Γεωργική φρέζα, υψηλής ισχύος, κατάλληλη για την καλλιέργεια του εδάφους ανάμεσα στις φράουλες.



HY-S-610cm



HY-S-230cm



HY-S-380cm



Γεωργική Φρέζα ΚΕ-С (καροτόφρεζα)

Γεωργική φρέζα βαρέως τύπου για τη δημιουργία αναχωμάτων στην καλλιέργεια του καρότου.



Γεωργική Φρέζα Η2Υ-С

Γεωργική φρέζα, υψηλής ισχύος, κατάλληλη για τον θρυμματισμό των πρέμνων (κορμός και ρίζες) στην καλλιέργεια των χριστουγεννιάτικων δέντρων ή άλλων αντίστοιχα απαιτητικών εργασιών.



Γεωργική Φρέζα Η2Υ-С

ΒΙ.ΠΕ. 4-Α7, Σίνδος
Τ.Κ. 57022, Θεσσαλονίκη
Τ: 2310 79.79.84-85
Τ: 2310 79.99.88
F: 2310 79.96.27
info@acker.gr
www.acker.gr

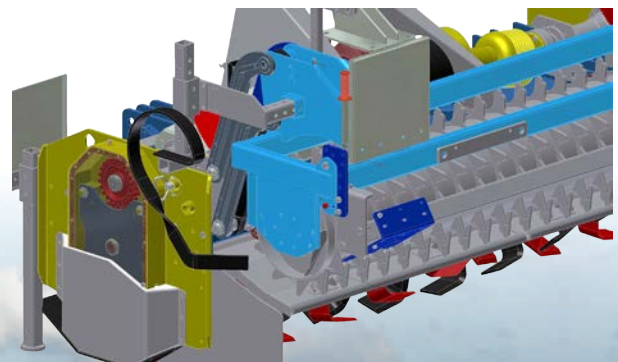
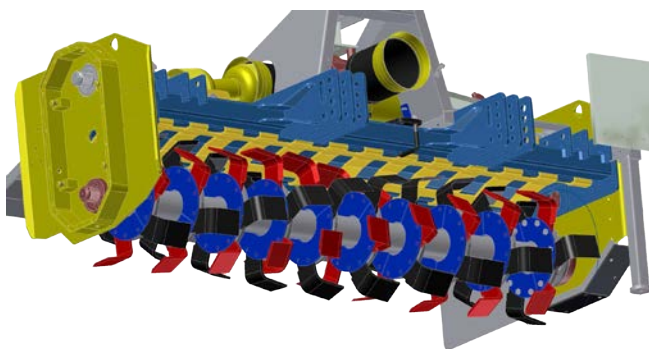
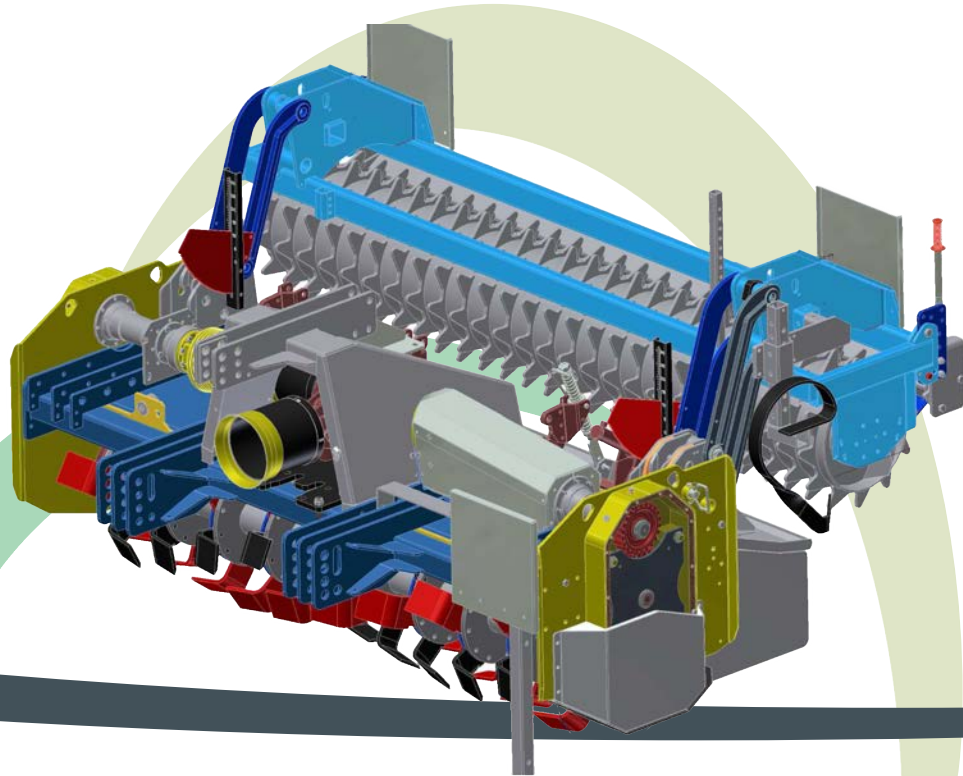

Καταστροφέας KTS-SBY

Γεωργικός καταστροφέας με πλευρικό τροχό (σβούρα), υδραυλικά μετακινούμενο. Για την καταστροφή φυτικής μάζας στα ενδιάμεσα των δέντρων.



Καταστροφέας KTS-SBK

Γεωργική φρέζα, ημιβαρέως τύπου (SKN) με γεωργικό καταστροφέα, υδραυλικά μετακινούμενο για την καταστροφή κλαδιών και φυτικής μάζας ενδιάμεσα των δέντρων.

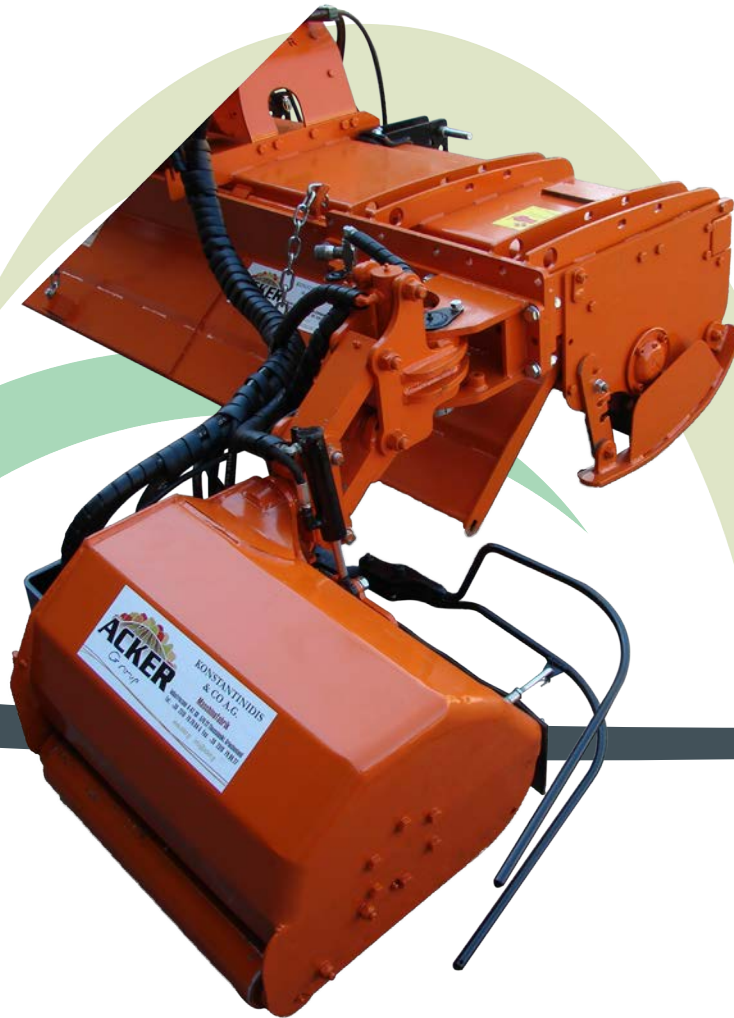

Γεωργική Φρέζα SK-M

Γεωργική φρέζα, ημιβαρέως τύπου (SKN) με δύο υδραυλικές αμπελοαποκαθαριστικές τσάπες για την καλλιέργεια του εδάφους ανάμεσα στα αμπέλια.

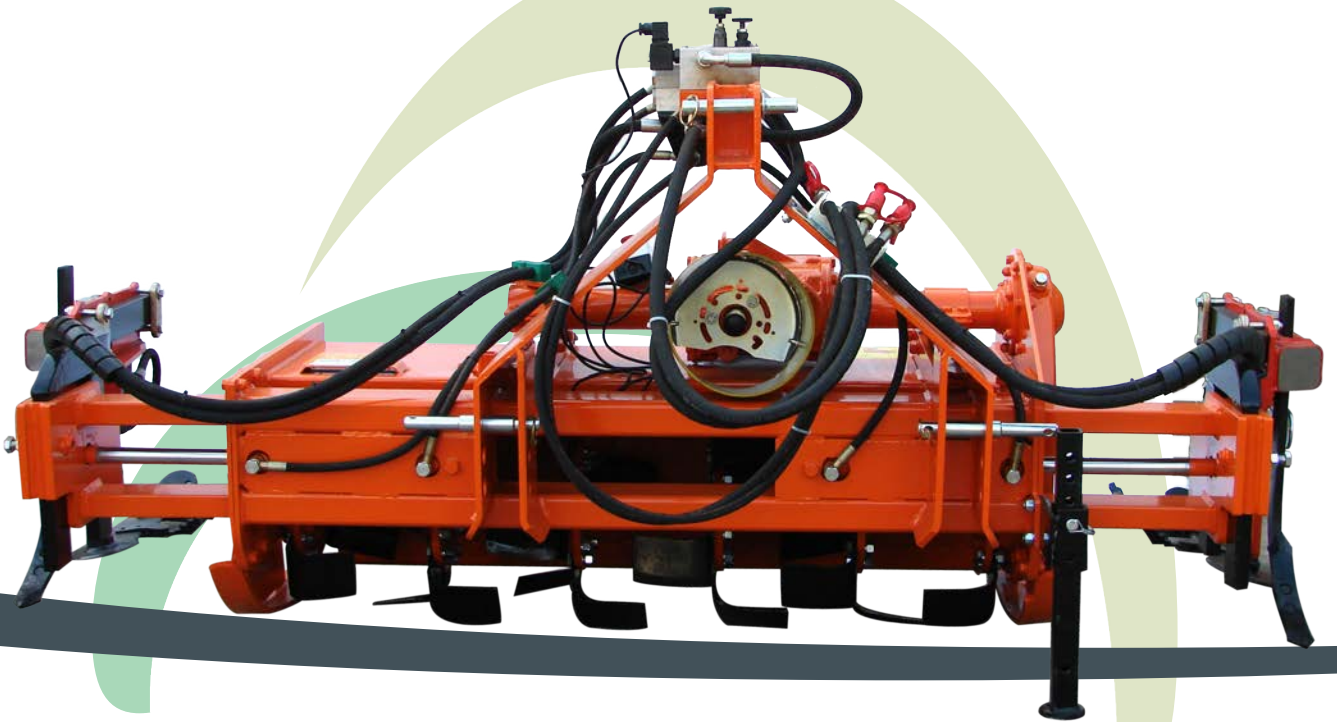



ΒΙ.ΠΕ. 4-A7, Σίνδος
Τ.Κ. 57022, Θεσσαλονίκη
Τ: 2310 79.79.84 - 85
Τ: 2310 79.99.88
F: 2310 79.96.27
info@acker.gr

www.acker.gr

